

競技	番号	施設名称	設置エリア				リハーサル大会	
	1	競技会場(50m)						
No.	品名	仕様・規格	リース	製作	既存	引継	数量 単位	備考
1	トレーニングタイマー		○				2 台	
2	パーテーション		○				5 枚	側面入口5
3	モバイルWi-Fiルーター		○				1 台	日本チーム、射場
4	暗幕			○			1 式	会場入口
5	(音響・動画配信エリア)							
6	長机		○				1 台	
7	折畳椅子		○				2 脚	
8	チェーンパーテーション		○				3 本	
9								
10	【参考情報】							
11	●トレーニングタイマーには、下記の備品も含む。							
12	・トレーニングタイマーフロアスタンド							
13	・タイマー操作盤							
14	・タイマー操作盤用延長ケーブル							
15								
16								
17								
18	●モニター準備数							
19	・65インチモニター(観客用 4台可動式スタンド) 4台							
20	・27インチモニター(選手用 ファイナル用) 10台							
21								
22								
23								
24								
25								
26								
27								

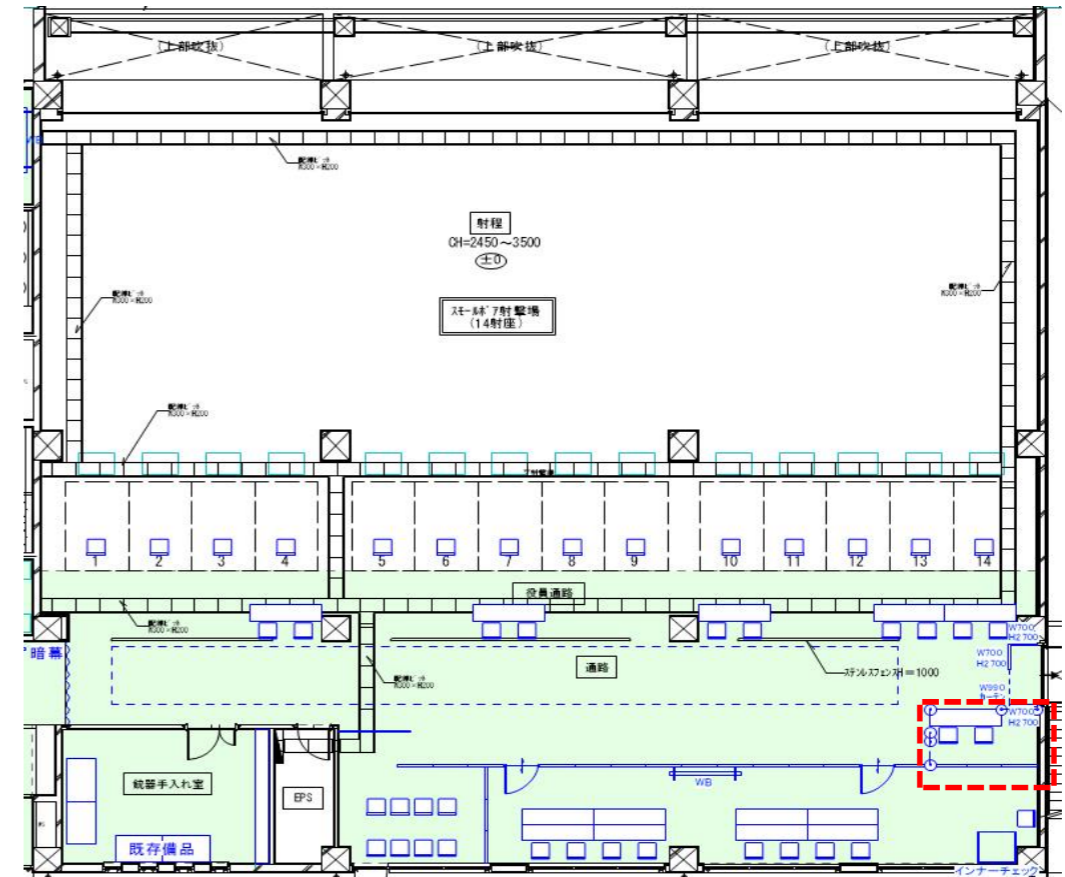

競技	番号	施設名称	設置エリア					
	2	競技会場(10m)						
No.	品名	仕様・規格	リース	製作	既存	引継	数量 単位	備考
1	トレーニングタイマー		○				2 台	
2	パーテーション		○				5 枚	側面入口5
3	モバイルWi-Fiルーター		○				1 台	日本チーム、射場
4	(音響・動画配信エリア)							
5	長机		○				1 台	
6	折畳椅子		○				2 脚	
7	チェーンパーテーション		○				3 本	
8								
9	【参考情報】							
10	●トレーニングタイマーには、下記の備品も含む。							
11	・トレーニングタイマーフロアスタンド							
12	・タイマー操作盤							
13	・タイマー操作盤用延長ケーブル							
14								
15								
16								
17	●モニター準備数							
18	・65インチモニター(観客用 4台可動式スタンド) 4台							
19	・27インチモニター(選手用 ファイナル用) 10台							
20								
21								
22								
23								
24								
25								
26								
27								

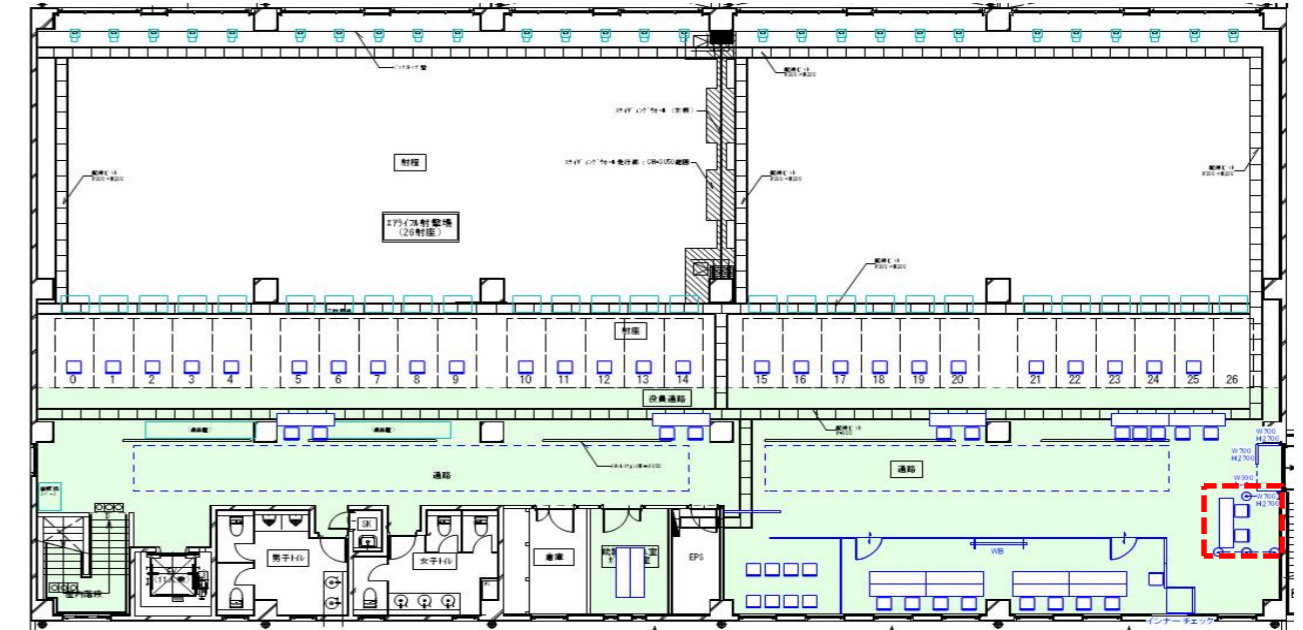

競技	番号	施設名称	設置エリア						
	3	受付案内所							
No.	品名	仕様・規格	リース	製作	既存	引継	数量	単位	備考
1	パイプテント	1.5K×2K	○				1	張	
2	横幕	1.5K	○				2	枚	
3	横幕	2K	○				2	枚	
4	長机		○				2	卓	
5	折畳椅子		○				2	脚	
6	整理棚		○				1	台	
7									
8									
9	【参考情報】								
10	●パイプテントには、下記の備品も含む。								
11	・重り(各脚55kg以上) ※ウェイト(60kg/個)の場合は合計4個必要								
12	●隣接テントへの雨どいは不要(隣接テント間の移動等ないため)								
13									
14									
15									
16									
17									
18									
19									
20									
21									
22									
23									
24									
25									
26									
27									

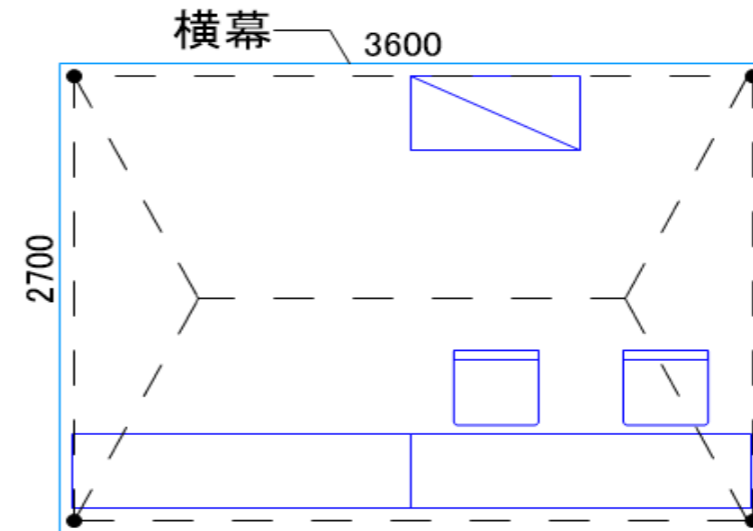

競技	番号	施設名称	設置エリア						
	4	弁当引換所							
No.	品名	仕様・規格	リース	製作	既存	引継	数量	単位	備考
1	パイプテント	2K×3K	○				1	張	
2	横幕	2K	○				2	枚	
3	横幕	3K	○				2	枚	
4	長机		○				4	台	
5	折畳椅子		○				4	脚	
6	ウォーターサーバー		○				2	式	
7									
8	【参考情報】								
9	●パイプテントには、下記の備品も含む。								
10	・重り(各脚55kg以上) ※ウェイト(60kg/個)の場合は合計4個必要								
11	●実行委員会手配物品 (設営撤去作業も実行委員会対応)								
12	・台車 1台								
13									
14									
15									
16									
17									
18									
19									
20									
21									
22									
23									
24									
25									
26									
27									

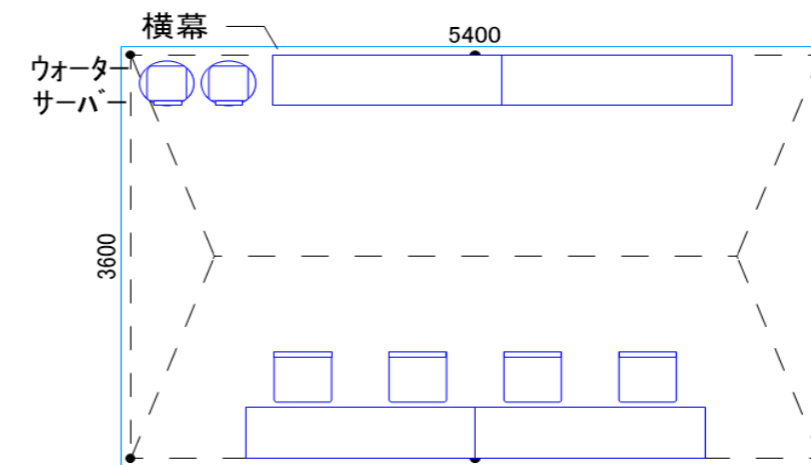

競技	番号	施設名称	設置エリア						
	5	救護所							
No.	品名	仕様・規格	リース	製作	既存	引継	数量	単位	備考
1	パイプテント	2K×3K	○				1	張	
2	横幕	2K	○				2	枚	
3	横幕	3K	○				2	枚	
4	長机		○				1	台	
5	折畳椅子		○				2	脚	
6	簡易ベッド		○				1	台	
7	寝具セット		○				1	式	
8	布パーテーション		○				2	枚	
9	脱衣かご		○				1	個	
10	車椅子		○				1	台	
11	担架		○				1	台	
12	診察台		○				1	台	
13									
14	【参考情報】								
15	●パイプテントには、下記の備品も含む。								
16	・重り(各脚55kg以上) ※ウェイト(60kg/個)の場合は合計6個必要								
17	・クーラーボックス1台								
18	●実行委員会手配物品(設営撤去作業も実行委員会対応)								
19	・クーラーボックス1台								
20									
21									
22									
23									
24									
25									
26									
27									

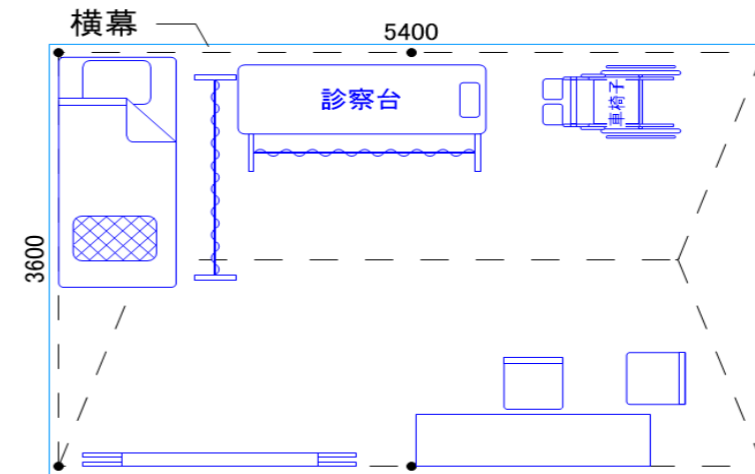

競技	番号	施設名称	設置エリア						
	6	宅配サービス							
No.	品名	仕様・規格	リース	製作	既存	引継	数量	単位	備考
1	パイプテント	1.5K×2K	○				1	張	
2	横幕	1.5K	○				2	枚	
3	横幕	2K	○				2	枚	
4	長机		○				2	台	
5	折畳椅子		○				4	脚	
6									
7									
8	【参考情報】								
9	●パイプテントには、下記の備品も含む。								
10	・重り(各脚55kg以上) ※ウェイト(60kg/個)の場合は合計4個必要								
11	●隣接テントへの雨どいは不要(隣接テント間の移動等ないため)								
12									
13									
14									
15									
16									
17									
18									
19									
20									
21									
22									
23									
24									
25									
26									
27									

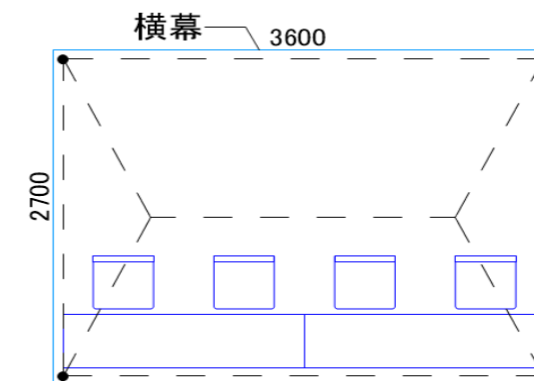

競技	番号	施設名称					設置エリア		
	7	無料ドリンクコーナー							
No.	品名	仕様・規格	リース	製作	既存	引継	数量	単位	備考
1	リハでは用意しない								
2									
3									
4									
5									
6									
7									
8									
9									
10									
11									
12									
13									
14									
15									
16									
17									
18									
19									
20									
21									
22									
23									
24									
25									
26									
27									

競技	番号	施設名称					設置エリア		
	8	シャトルバス乗降所							
No.	品名	仕様・規格	リース	製作	既存	引継	数量	単位	備考
1	パイプテント	1.5K×2K	○				1	張	
2	横幕	1.5K	○				2	枚	
3	横幕	2K	○				2	枚	
4	雨どい	2K	○				1	本	
5	折畳椅子		○				15	脚	
6	ホワイトボード		○				1	台	
7									
8									
9									
10									
11									
12									
13									
14									
15									
16									
17									
18									
19									
20									
21									
22									
23									
24									
25									
26									
27									

【参考情報】
 ●パイプテントには、下記の備品も含む。
 ・重り(各脚55kg以上) ※ウェイト(60kg/個)の場合は合計4個必要

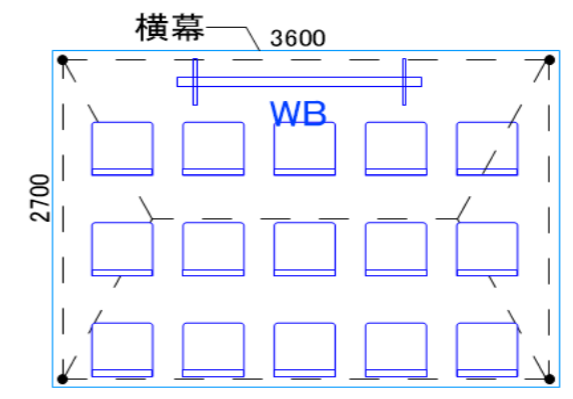

競技	番号	施設名称	設置エリア						
	9	駐車場係控所							
No.	品名	仕様・規格	リース	製作	既存	引継	数量	単位	備考
1	パイプテント	1.5K×2K	○				1	張	
2	横幕	1.5K	○				2	枚	
3	横幕	2K	○				1	枚	
4	長机		○				2	台	
5	折畳椅子		○				4	脚	
6	ホワイトボード		○				1	台	
7	整理棚		○				1	台	
8	三角コーン		○				20	本	
9	コーンバー		○				20	本	
10									
11	【参考情報】								
12	●パイプテントには、下記の備品も含む。								
13	・重り(各脚55kg以上) ※ウェイト(60kg/個)の場合は合計4個必要								
14									
15									
16	●実行委員会手配物品 (設営撤去作業も実行委員会対応)								
17	・反射材ベスト4枚								
18									
19									
20									
21									
22									
23									
24									
25									
26									
27									

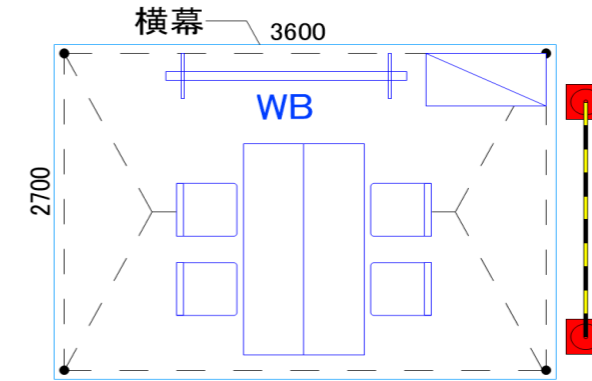

競技	番号	施設名称	設置エリア						
	10	報道員・視察員控所							
No.	品名	仕様・規格	リース	製作	既存	引継	数量	単位	備考
1	パイプテント	2K×3K	○				1	張	
2	横幕	2K	○				2	枚	
3	横幕	3K	○				2	枚	
4	長机		○				2	台	
5	折畳椅子		○				6	脚	
6									
7	【参考情報】								
8	●パイプテントには、下記の備品も含む。								
9	・重り(各脚55kg以上) ※ウェイト(60kg/個)の場合は合計6個必要								
10									
11									
12									
13									
14									
15									
16									
17									
18									
19									
20									
21									
22									
23									
24									
25									
26									
27									

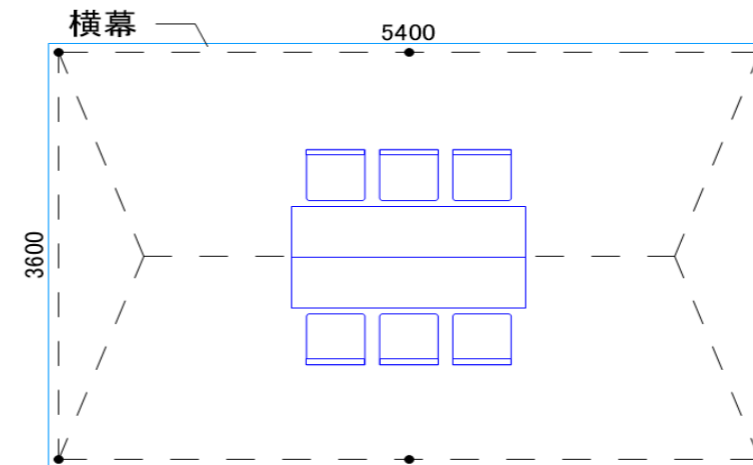

競技	番号	施設名称	設置エリア						
	11	競技補助員控所							
No.	品名	仕様・規格	リース	製作	既存	引継	数量	単位	備考
1	パイプテント	2K×3K	○				1	張	
2	横幕	2K	○				2	枚	
3	雨どい	3K	○				1	枚	
4	長机		○				4	台	
5	折畳椅子		○				16	脚	
6									
7	【参考情報】 ●パイプテントには、下記の備品も含む。 ・重り(各脚55kg以上) ※ウェイト(60kg/個)の場合は合計6個必要								
8									
9									
10									
11									
12									
13									
14									
15									
16									
17									
18									
19									
20									
21									
22									
23									
24									
25									
26									
27									

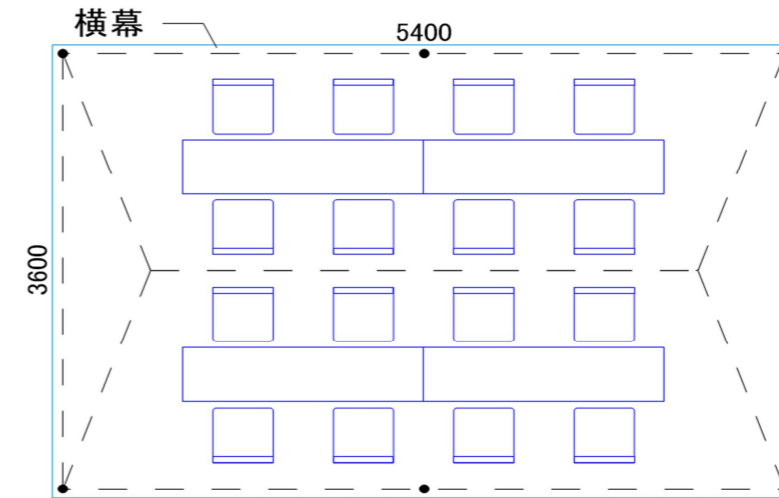

競技	番号	施設名称	設置エリア						
	12	競技会係員控所							
No.	品名	仕様・規格	リース	製作	既存	引継	数量	単位	備考
1	パイプテント	2K×3K	○				1	張	
2	横幕	2K	○				2	枚	
3	横幕	3K	○				1	枚	間仕切りなし
4	雨どい	3K	○				1	枚	
5	長机		○				4	台	
6	折畳椅子		○				16	脚	
7	整理棚		○				1	台	
8									
9	【参考情報】 ●パイプテントには、下記の備品も含む。 ・重り(各脚55kg以上) ※ウェイト(60kg/個)の場合は合計6個必要								
10									
11									
12									
13									
14									
15									
16									
17									
18									
19									
20									
21									
22									
23									
24									
25									
26									
27									

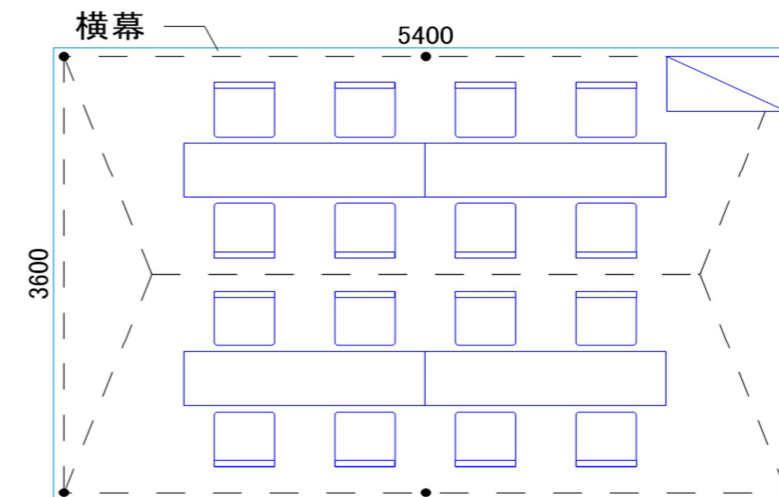

競技	番号	施設名称	設置エリア						
	13	ふるまいコーナー							
No.	品名	仕様・規格	リース	製作	既存	引継	数量	単位	備考
1	リハでは用意しない								
2									
3									
4									
5									
6									
7									
8									
9									
10									
11									
12									
13									
14									
15									
16									
17									
18									
19									
20									
21									
22									
23									
24									
25									
26									
27									

競技	番号	施設名称	設置エリア						
	14	ジャケット干し							
No.	品名	仕様・規格	リース	製作	既存	引継	数量	単位	備考
1	パイプテント	1.5K×2K	○				1	張	骨組みのみ(天幕不要)
2									
3									
4	【参考情報】								
5	●パイプテントには、下記の備品も含む。								
6	・重り(各脚55kg以上) ※ウェイト(60kg/個)の場合は合計4個必要								
7									
8									
9									
10									
11									
12									
13									
14									
15									
16									
17									
18									
19									
20									
21									
22									
23									
24									
25									
26									
27									

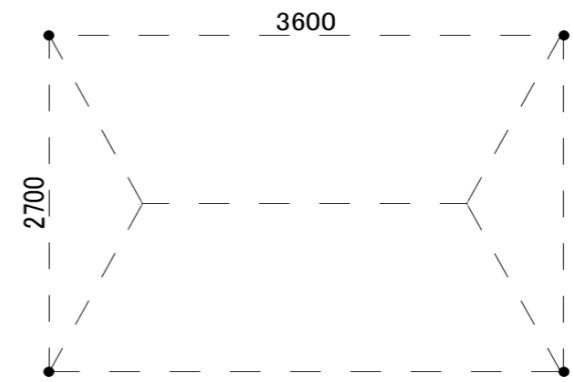

競技	番号	施設名称	設置エリア						
	15	仮設通路							
No.	品名	仕様・規格	リース	製作	既存	引継	数量	単位	備考
1	パイプテント	4m×3m	○				3	張	
2	横幕	3m	○				3	枚	既存建物側不要
3	横幕	4m	○				2	枚	
4	出入部分雨対策		○				3	カ所	テント間×2カ所・テント、既存建物間×1カ所
5	スロープ			○			2	カ所	ハウス出入口部分
6									
7	【参考情報】								
8	●パイプテントには、下記の備品も含む。								
9	・重り(各脚55kg以上) ※ウェイト(60kg/個)の場合は合計24個(8個×3張)必要								
10									
11									
12									
13									
14									
15									
16									
17									
18									
19									
20									
21									
22									
23									
24									
25									
26									
27									

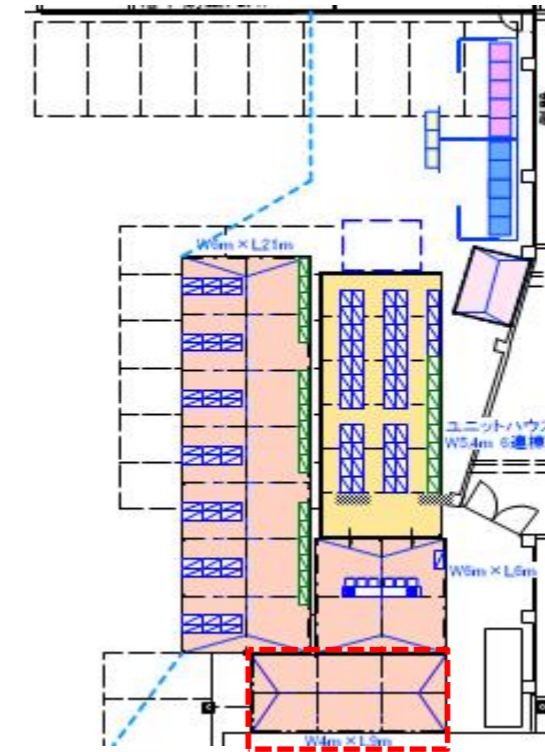

競技	番号	施設名称	設置エリア						
	16	銃器保管庫							
No.	品名	仕様・規格	リース	製作	既存	引継	数量	単位	備考
1	ユニットハウス		○				6	棟	
2	ユニットハウス基礎工事		○				1	式	
3	溶接工事		○				1	式	
4	仮設許可申請代行						1	式	申請手数料は除く(免除)
5	レベル調整			○			1	式	
6	保管用ロッカー	6人用	○				8	台	
7	保管用ロッカー	4人用	○				48	台	
8	保管用ロッカー固定用材料		○				1	式	
9	消火器		○				2	本	
10									
11	【参考情報】								
12	●仮設許可申請代行には、下記の作業に要する費用を含む。								
13	・申請書類、図面作成に係る費用								
14	・申請書類、図面作成に係る費用								
15	・崖条例対応に係る費用								
16									
17									
18									
19									
20									
21									
22									
23									
24									
25									
26									
27									

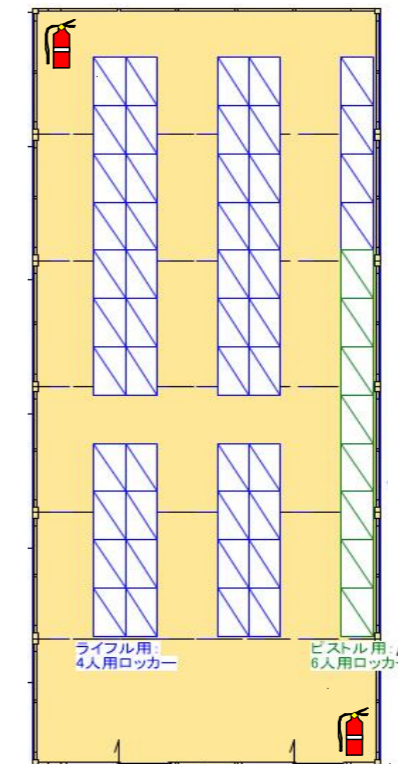

競技	番号	施設名称	設置エリア						
	17	銃器引換所							
No.	品名	仕様・規格	リース	製作	既存	引継	数量	単位	備考
1	パイプテント	6m×6m	○				1	張	
2	横幕	3m	○				4	枚	通路側不要
3	長机		○				2	台	
4	折畳椅子		○				6	脚	
5	電波時計		○				1	台	
6	消火器		○				1	本	
7	ノートパソコン		○				2	台	
8	モバイルWi-Fiルーター		○				1	台	
9	整理棚		○				1	台	
10	鍵掛		○				1	式	
11	テント間雨対策			○			1	式	
12									
13	【参考情報】								
14	●パイプテントには、下記の備品も含む。								
15	・重り(各脚55kg以上) ※ウェイト(60kg/個)の場合は合計24個(8脚×3個)必要								
16									
17									
18									
19									
20									
21									
22									
23									
24									
25									
26									
27									

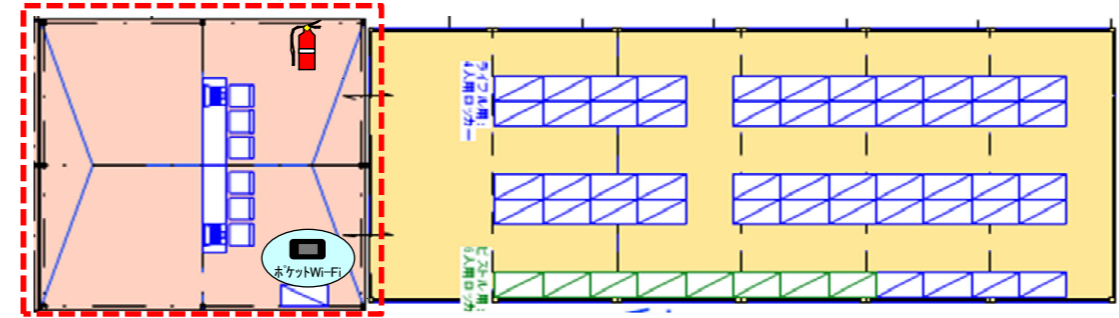

競技	番号	施設名称	設置エリア						
	18	荷物置場							
No.	品名	仕様・規格	リース	製作	既存	引継	数量	単位	備考
1	パイプテント	6m×21m	○				1	張	
2	横幕	3m	○				18	枚	
3	整理棚		○				59	台	
4									
5	【参考情報】								
6	●パイプテントには、下記の備品も含む。								
7	・重り(各脚55kg以上) ※ウェイト(60kg/個)の場合は合計54個(18脚×3個)必要								
8									
9									
10									
11									
12									
13									
14									
15									
16									
17									
18									
19									
20									
21									
22									
23									
24									
25									
26									
27									

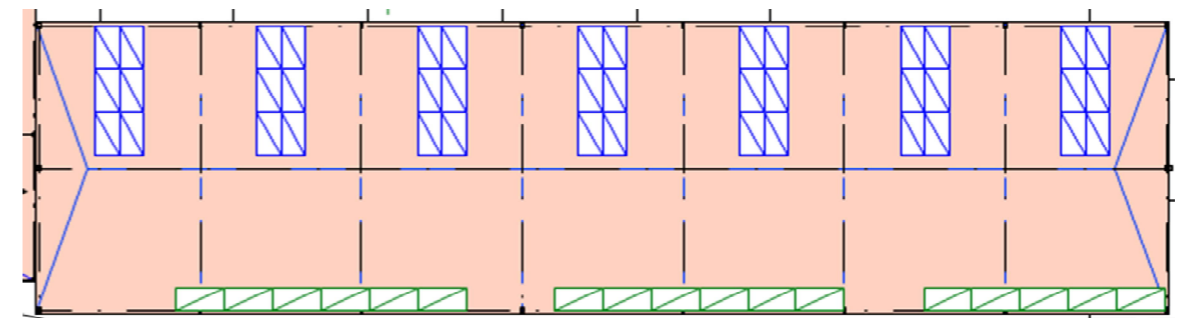

競技	番号	施設名称	設置エリア						
	19	選手・監督控所							
No.	品名	仕様・規格	リース	製作	既存	引継	数量	単位	備考
1	パイプテント	6m×30m	○				2	張	
2	横幕	3m	○				48	枚	
3	レベル調整		○				1	式	
4	長机		○				96	台	
5	折畳椅子		○				288	脚	
6									
7	【参考情報】								
8	●パイプテントには、下記の備品も含む。								
9	・重り(各脚55kg以上) ※ウェイト(60kg/個)の場合は合計144個(72脚×2張)必要								
10	●モニター準備数								
11	・65インチモニター(10m射場用、50m射場用 2台可動式スタンド) 2台								
12									
13									
14									
15									
16									
17									
18									
19									
20									
21									
22									
23									
24									
25									
26									
27									

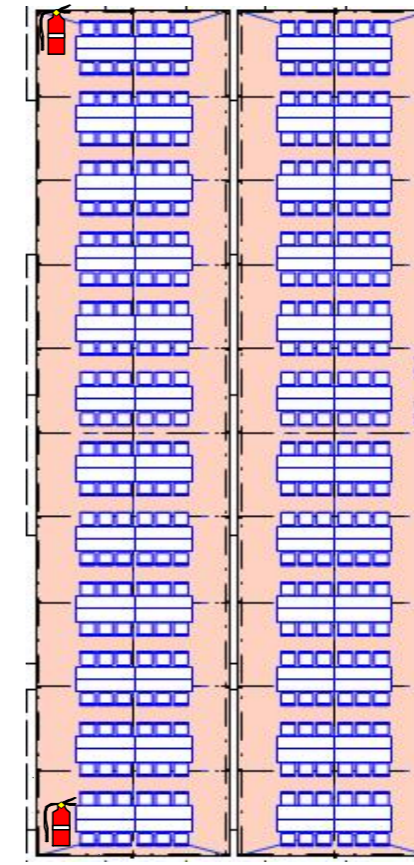

競技	番号	施設名称	設置エリア						
	20	一般休憩所							
No.	品名	仕様・規格	リース	製作	既存	引継	数量	単位	備考
1	19に計上								
2									
3									
4									
5									
6									
7									
8									
9									
10									
11									
12									
13									
14									
15									
16									
17									
18									
19									
20									
21									
22									
23									
24									
25									
26									
27									

競技	番号	施設名称	設置エリア						
	21	仮設トイレ							
No.	品名	仕様・規格	リース	製作	既存	引継	数量	単位	備考
1	仮設トイレ		○				20	棟	男性用10棟、女性用10棟
2	手洗い器		○				6	台	
3	目隠しパネル		○				32	枚	
4	汲取り						40	回	2日間(公式練習日夕方/大会終了後予定)
5	サニタリーボックス		○				10	個	
6	4t散水車		○				2	式	2日間(公式練習日夕方/大会2日目前予定)
7									
8									
9									
10									
11									
12									
13									
14									
15									
16									
17									
18									
19									
20									
21									
22									
23									
24									
25									
26									
27									

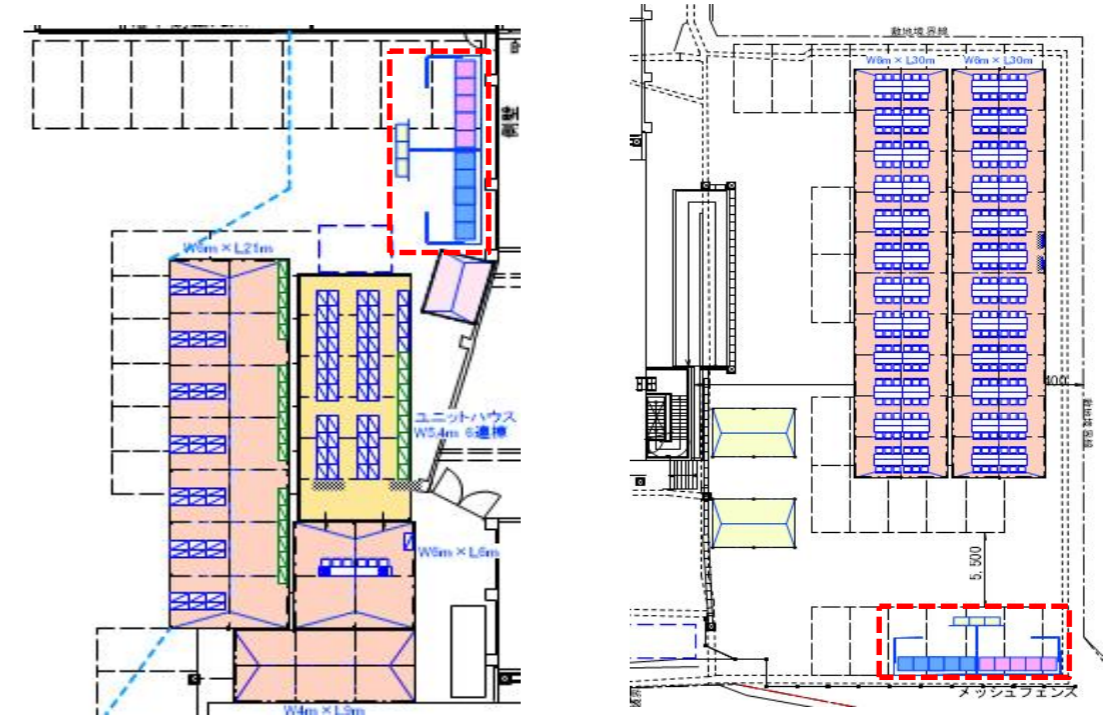

競技	番号	施設名称	設置エリア						
	22	実行委員会備品保管庫							
No.	品名	仕様・規格	リース	製作	既存	引継	数量	単位	備考
1	パイプテント	1.5K×2K	○				1	張	
2	横幕	1.5K	○				2	枚	
3	横幕	2K	○				2	枚	
4	ステップボード						10	m	
5									
6									
7									
8									
9									
10									
11									
12									
13									
14									
15									
16									
17									
18									
19									
20									
21									
22									
23									
24									
25									
26									
27									

【参考情報】
 ●パイプテントには、下記の備品も含む。
 ・重り(各脚55kg以上) ※ウェイト(60kg/個)の場合は合計4個必要

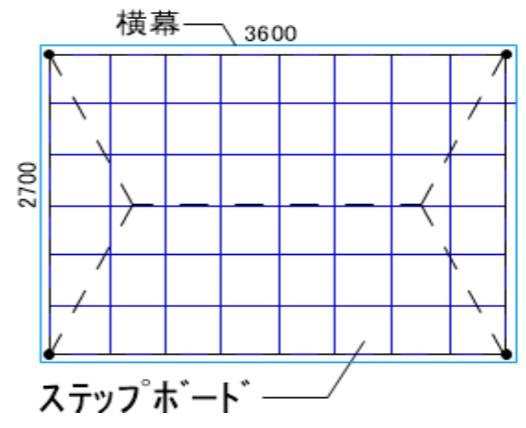

競技	番号	施設名称	設置エリア						
	23	来賓控室兼日ラ役員室							
No.	品名	仕様・規格	リース	製作	既存	引継	数量	単位	備考
1	応接セット		○				1	式	
2									
3									
4	【参考情報】								
5	●応接セットには、下記の備品を含む。								
6	・机 1台								
7	・イス 2脚								
8									
9									
10									
11									
12									
13									
14									
15									
16									
17									
18									
19									
20									
21									
22									
23									
24									
25									
26									
27									



競技	番号	施設名称	設置エリア						
	24	男子更衣室							
No.	品名	仕様・規格	リース	製作	既存	引継	数量	単位	備考
1	既存利用								
2									
3									
4									
5									
6									
7									
8									
9									
10									
11									
12									
13									
14									
15									
16									
17									
18									
19									
20									
21									
22									
23									
24									
25									
26									
27									

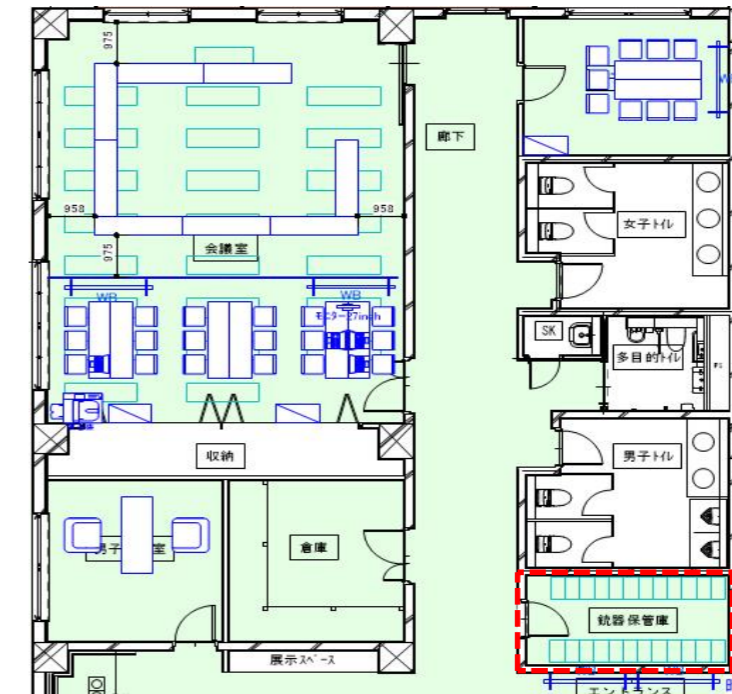

競技	番号	施設名称	設置エリア						
	25	女子更衣室							
No.	品名	仕様・規格	リース	製作	既存	引継	数量	単位	備考
1	既存利用								
2									
3									
4									
5									
6									
7									
8									
9									
10									
11									
12									
13									
14									
15									
16									
17									
18									
19									
20									
21									
22									
23									
24									
25									
26									
27									

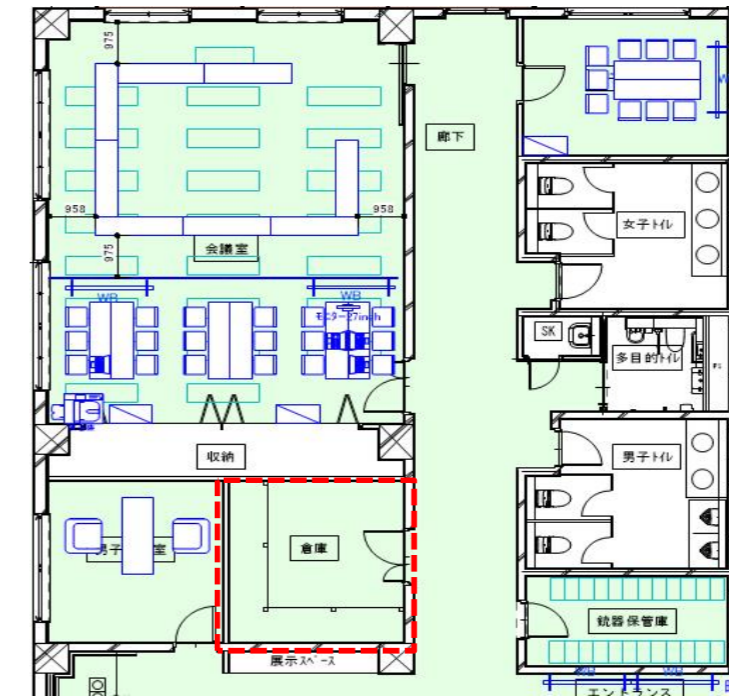

競技	番号	施設名称	設置エリア						
	26	射場役員席							
No.	品名	仕様・規格	リース	製作	既存	引継	数量	単位	備考
1	[50m]								
2	長机		○				2	台	
3	折畳椅子		○				4	脚	
4	[10m]								
5	長机		○				2	台	
6	折畳椅子		○				4	脚	
7									
8									
9									
10									
11									
12									
13									
14									
15									
16									
17									
18									
19									
20									
21									
22									
23									
24									
25									
26									
27									

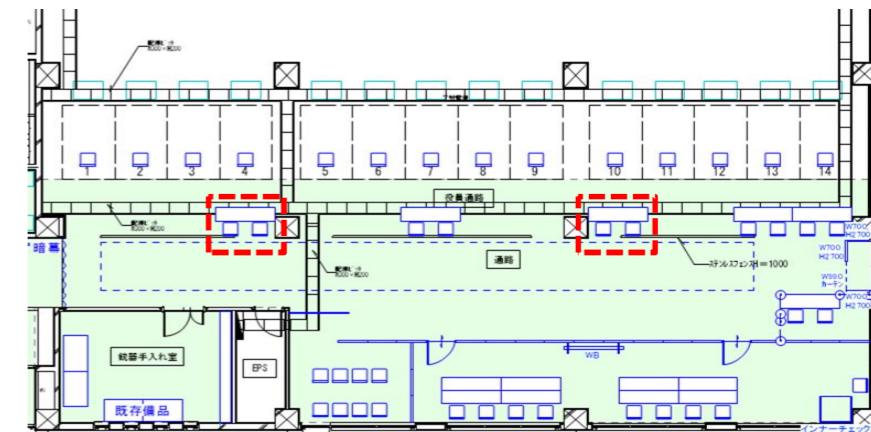

50m射場

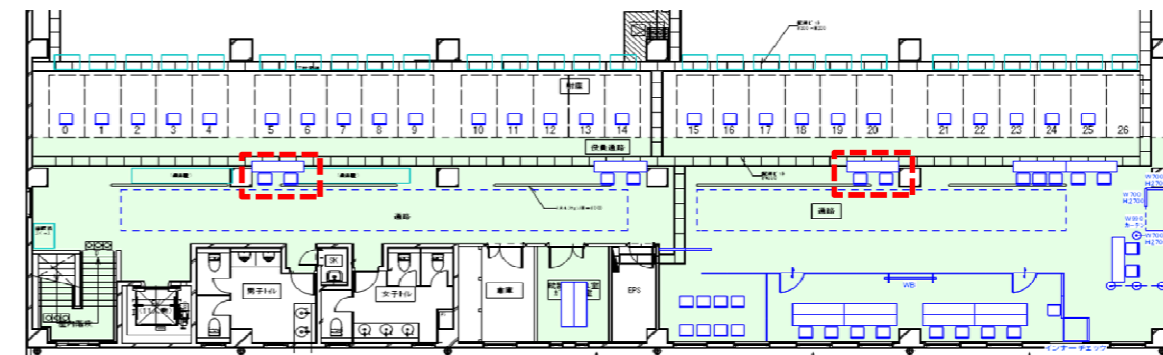

10m射場

競技	番号	施設名称	設置エリア							
	27	射場長席								
No.	品名	仕様・規格	リース	製作	既存	引継	数量	単位	備考	
1	【50m】									
2	長机		○				1	台		
3	折畳椅子		○				2	脚		
4	【10m】									
5	長机		○				1	台		
6	折畳椅子		○				2	脚		
7										
8										
9										
10										
11										
12										
13										
14										
15										
16										
17										
18										
19										
20										
21										
22										
23										
24										
25										
26										
27										

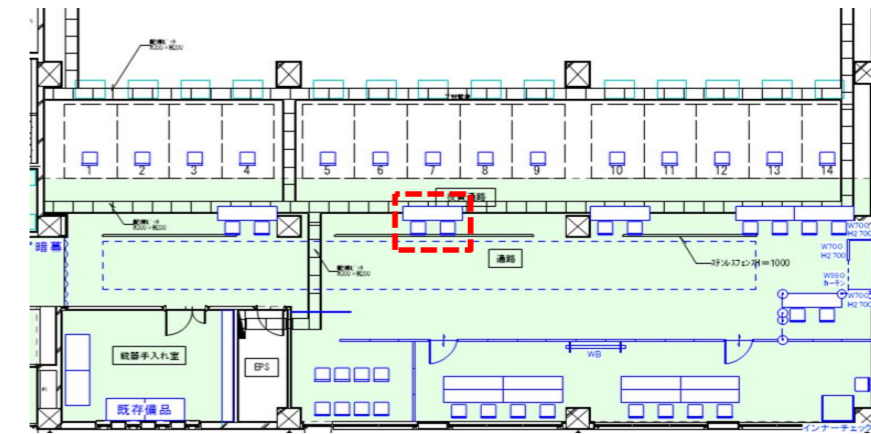

50m射場

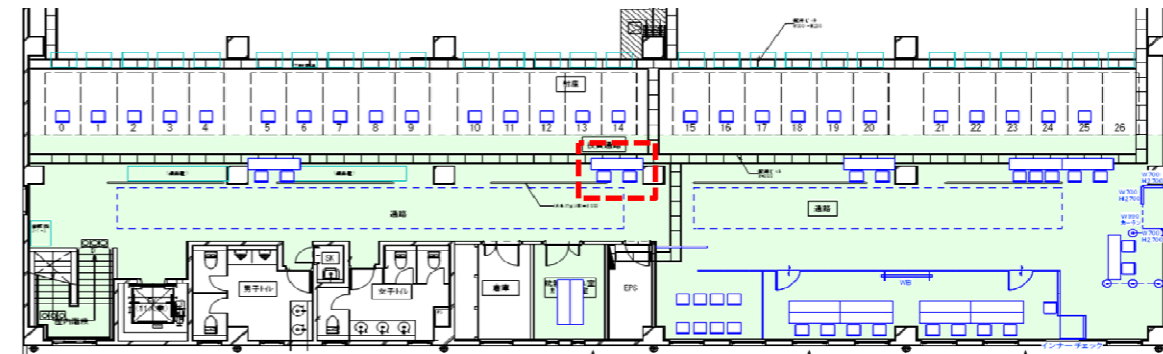

10m射場

競技	番号	施設名称	設置エリア							
	28	技術員席								
No.	品名	仕様・規格	リース	製作	既存	引継	数量	単位	備考	
1	【50m】									
2	長机		○				1	台		
3	折畳椅子		○				2	脚		
4	【10m】									
5	長机		○				1	台		
6	折畳椅子		○				3	脚		
7										
8										
9										
10										
11										
12										
13										
14										
15										
16										
17										
18										
19										
20										
21										
22										
23										
24										
25										
26										
27										

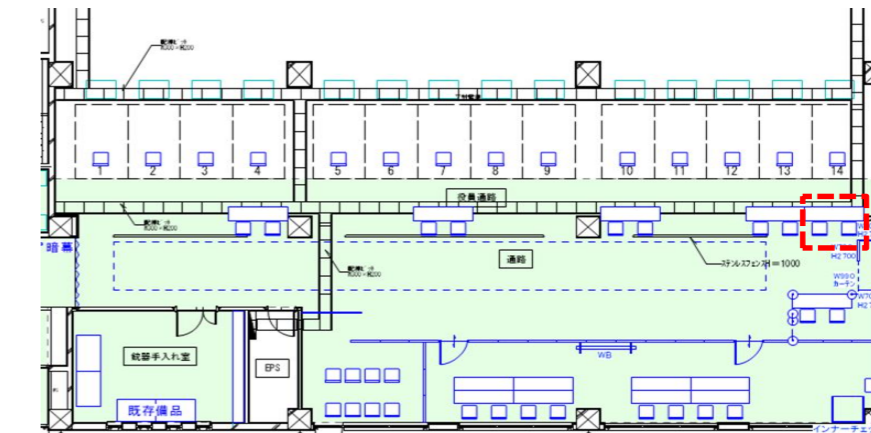

50m射場

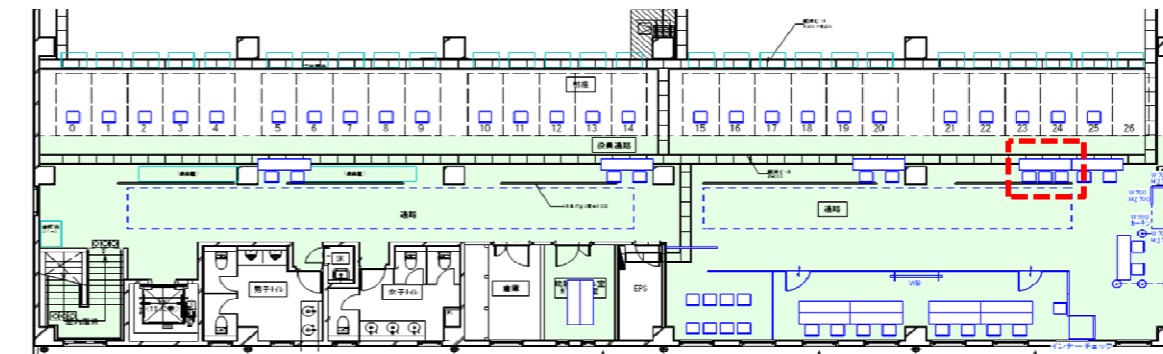

10m射場

競技	番号	施設名称	設置エリア						
	29	RTSジュリー席・RTS役員席							
No.	品名	仕様・規格	リース	製作	既存	引継	数量	単位	備考
1	【50m】								
2	長机		○				1	台	
3	折畳椅子		○				2	脚	
4	【10m】								
5	長机		○				1	台	
6	折畳椅子		○				2	脚	
7									
8	【参考情報】 ●モニター準備数 ・27インチモニター(50m射場用) 1台 ・27インチモニター(10m射場用) 1台								
9									
10									
11									
12									
13									
14									
15									
16									
17									
18									
19									
20									
21									
22									
23									
24									
25									
26									
27									

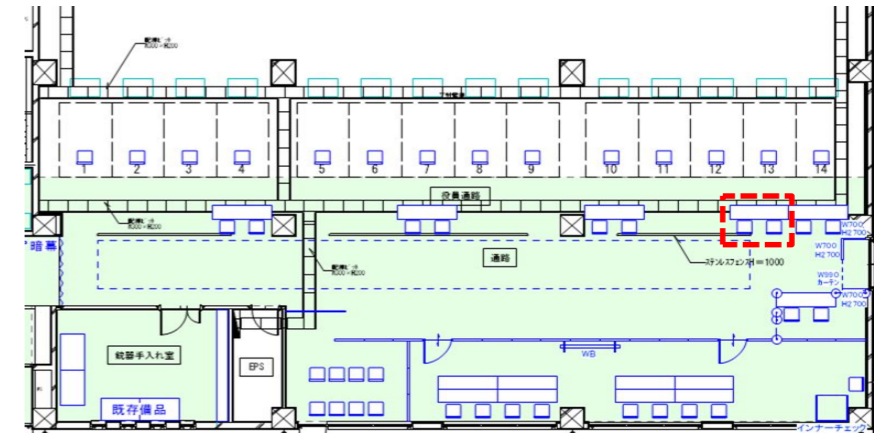

50m射場

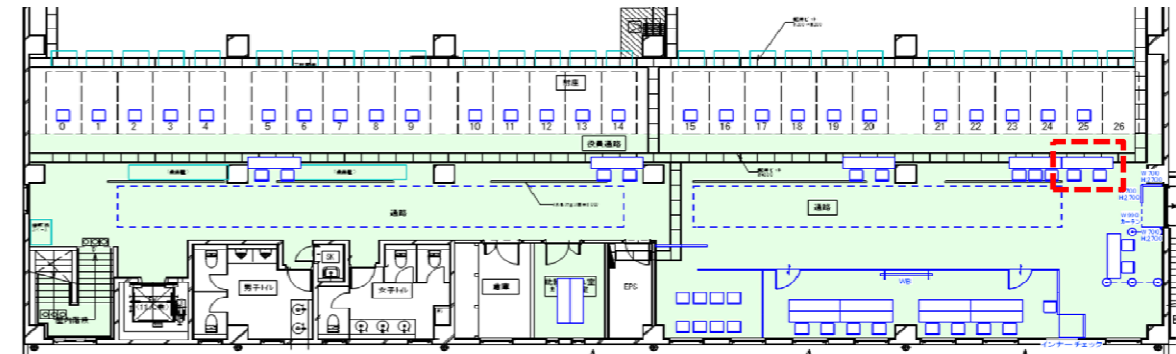

10m射場

競技	番号	施設名称	設置エリア						
	30	射座							
No.	品名	仕様・規格	リース	製作	既存	引継	数量	単位	備考
1	【50m】								
2	折畳椅子		○				14	脚	射座用椅子
3	【10m】								
4	折畳椅子		○				26	脚	射座用椅子
5									
6									
7									
8									
9									
10									
11									
12									
13									
14									
15									
16									
17									
18									
19									
20									
21									
22									
23									
24									
25									
26									
27									

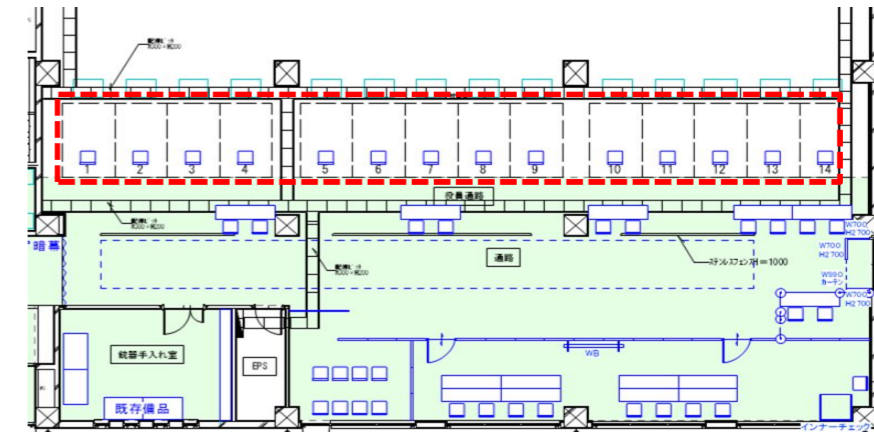

50m射場

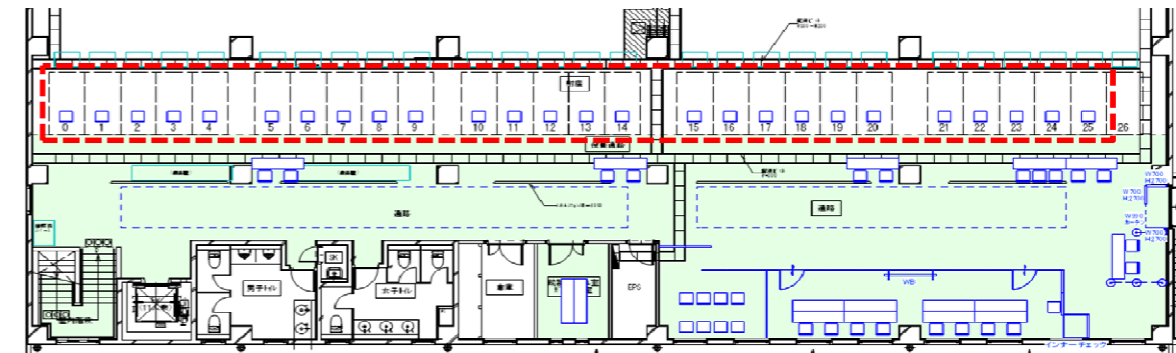

10m射場

競技	番号	施設名称	設置エリア						
	31	銃器手入所							
No.	品名	仕様・規格	リース	製作	既存	引継	数量	単位	備考
1	【50m】								
2	既存利用								
3	【10m】								
4	既存利用								
5									
6									
7									
8									
9									
10									
11									
12									
13									
14									
15									
16									
17									
18									
19									
20									
21									
22									
23									
24									
25									
26									
27									

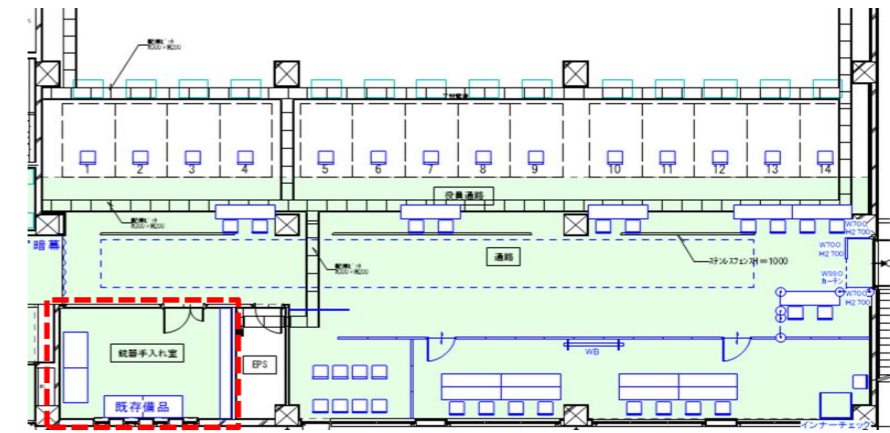

50m射場

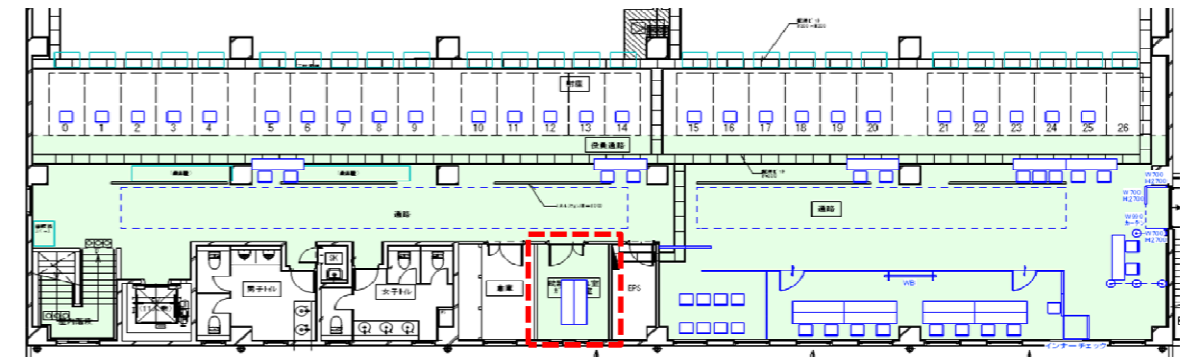

10m射場

競技	番号	施設名称	設置エリア						
	32	ガス充填所							
No.	品名	仕様・規格	リース	製作	既存	引継	数量	単位	備考
1	【10m】								
2	既存利用								
3									
4									
5									
6									
7									
8									
9									
10									
11									
12									
13									
14									
15									
16									
17									
18									
19									
20									
21									
22									
23									
24									
25									
26									
27									

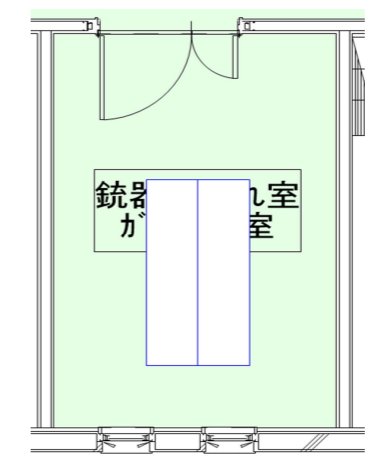

競技	番号	施設名称	設置エリア						
	33	総合得点計算室兼印刷・筆耕室							
No.	品名	仕様・規格	リース	製作	既存	引継	数量	単位	備考
1	長机				○		4	台	既存物品利用
2	折畳椅子				○		12	脚	既存物品利用
3	ノートパソコン		○				1	台	
4	ホワイトボード		○				1	台	
5	整理棚		○				1	台	
6	カラーレーザー複合機		○				1	台	
7	モバイルWi-Fiルーター		○				1	台	
8	パネルパーテーション		○				8	枚	
9									
10	【参考情報】								
11	●長机(既存物品利用)は、会議室のものを利用する								
12									
13									
14	●実行委員会手配物品 (設営撤去作業も実行委員会対応)								
15	・テーブルタップ1本								
16	・レタートレイ10個								
17									
18									
19									
20									
21									
22									
23									
24									
25									
26									
27									

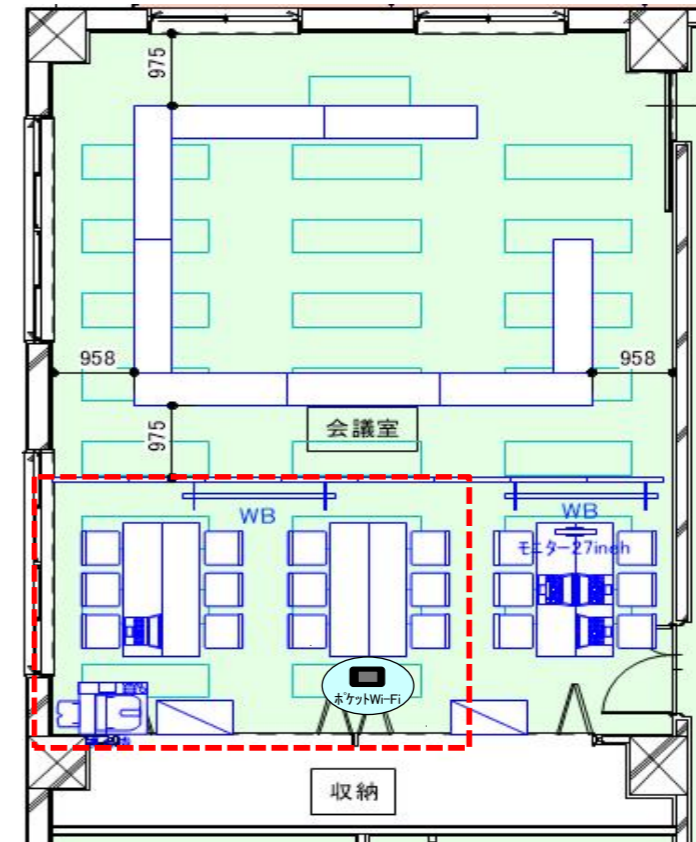

競技	番号	施設名称	設置エリア						
	34	記録速報所							
No.	品名	仕様・規格	リース	製作	既存	引継	数量	単位	備考
1	ホワイトボード		○				2	台	
2									
3									
4									
5									
6									
7									
8									
9									
10									
11									
12									
13									
14									
15									
16									
17									
18									
19									
20									
21									
22									
23									
24									
25									
26									
27									

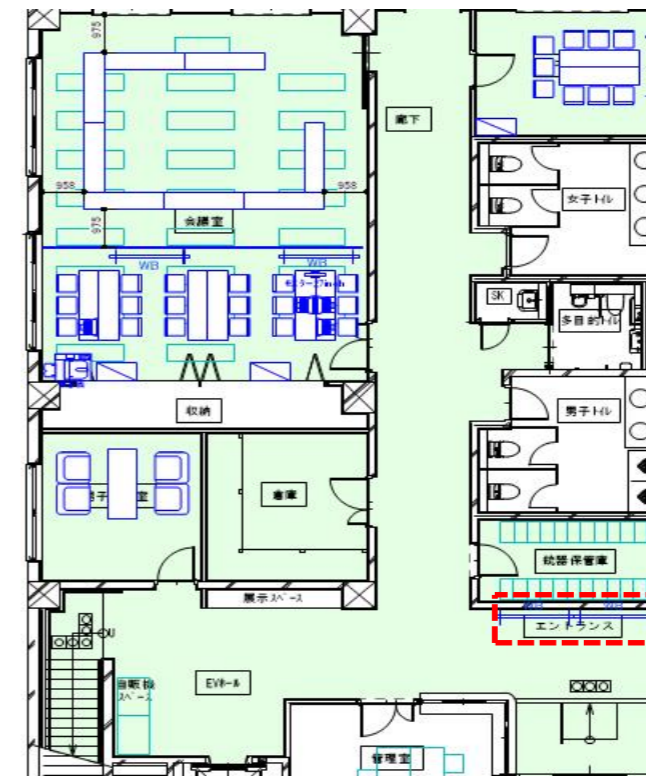

競技	番号	施設名称	設置エリア						
	35	競技本部							
No.	品名	仕様・規格	リース	製作	既存	引継	数量	単位	備考
1	㉓、㉔、㉕、㉖と兼用								
2									
3									
4									
5									
6									
7									
8									
9									
10									
11									
12									
13									
14									
15									
16									
17									
18									
19									
20									
21									
22									
23									
24									
25									
26									
27									

競技	番号	施設名称	設置エリア						
	36	50m・10mRTS室							
No.	品名	仕様・規格	リース	製作	既存	引継	数量	単位	備考
1	長机				○		2	台	会議室分使用
2	折畳椅子				○		6	脚	会議室分使用
3	ノートパソコン		○				3	台	
4	ホワイトボード		○				1	台	
5	整理棚		○				1	台	
6	モバイルWi-Fiルーター		○				1	台	
7									
8									
9	【参考情報】								
10	●長机(既存物品利用)は、会議室のものを利用する								
11									
12	●モニター準備数								
13	・27インチモニター(50m射場用、10m射場用) 2台								
14									
15	●実行委員会手配物品 (設置撤去作業も実行委員会対応)								
16	・テーブルタップ1本								
17									
18									
19									
20									
21									
22									
23									
24									
25									
26									
27									

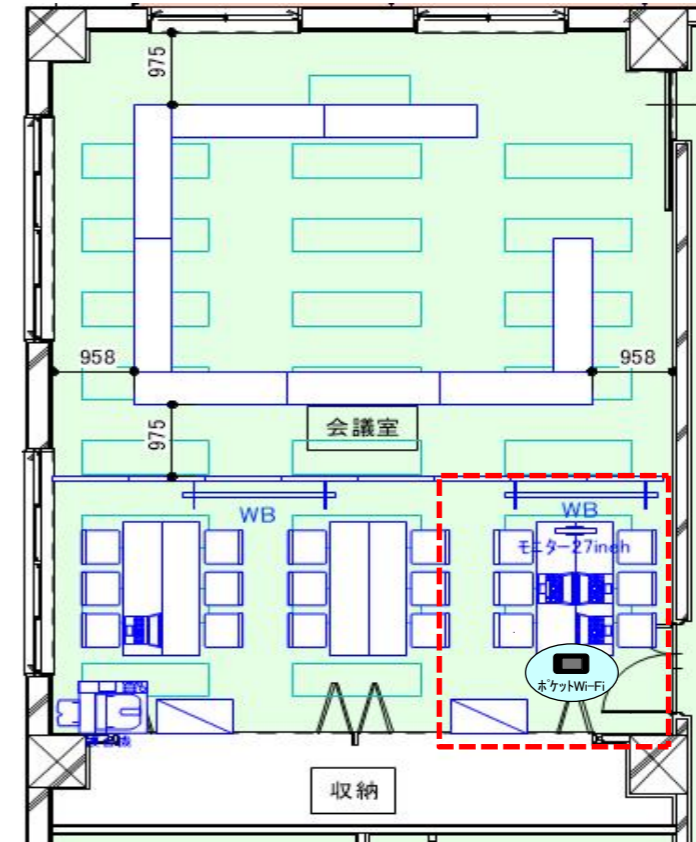

競技	番号	施設名称	設置エリア						
	37	競技役員控室							
No.	品名	仕様・規格	リース	製作	既存	引継	数量	単位	備考
1	㉓、㉔、㉕、㉖兼用								
2									
3									
4									
5									
6									
7									
8									
9									
10									
11									
12									
13									
14									
15									
16									
17									
18									
19									
20									
21									
22									
23									
24									
25									
26									
27									

競技	番号	施設名称	設置エリア						
	38	ドライファイアエリア							
No.	品名	仕様・規格	リース	製作	既存	引継	数量	単位	備考
1	長机		○				8	台	
2									
3									
4									
5									
6									
7									
8									
9									
10									
11									
12									
13									
14									
15									
16									
17									
18									
19									
20									
21									
22									
23									
24									
25									
26									
27									



競技	番号	施設名称	設置エリア						
	39	用具検査所・フォローアップ会場・インナーチェック							
No.	品名	仕様・規格	リース	製作	既存	引継	数量	単位	備考
1	【50m】								
2	長机				○		8	台	既存物品利用
3	折畳椅子				○		9	脚	既存物品利用
4	パネルパーテーション		○				17	枚	
5	パーテーションカーテン		○				1	枚	
6	パーテーションドア		○				2	枚	
7	ホワイトボード				○		1	台	既存物品利用
8	電波時計		○				1	台	
9	【10m】								
10	長机		○				8	台	
11	折畳椅子		○				9	脚	
12	パネルパーテーション		○				15	枚	
13	パーテーションカーテン		○				1	枚	
14	パーテーションドア		○				2	枚	
15	ホワイトボード		○				1	台	
16	電波時計		○				1	台	
17									
18	【参考情報】								
19	●長机(既存物品利用)は、会議室のものを利用する								
20	●ホワイトボード(既存物品利用)は、EVホールのものを利用する								
21	●モニター準備数								
22	●27インチモニター(50m射場用) 1台								
23	●27インチモニター(10m射場用) 1台								
24									
25									
26									
27									

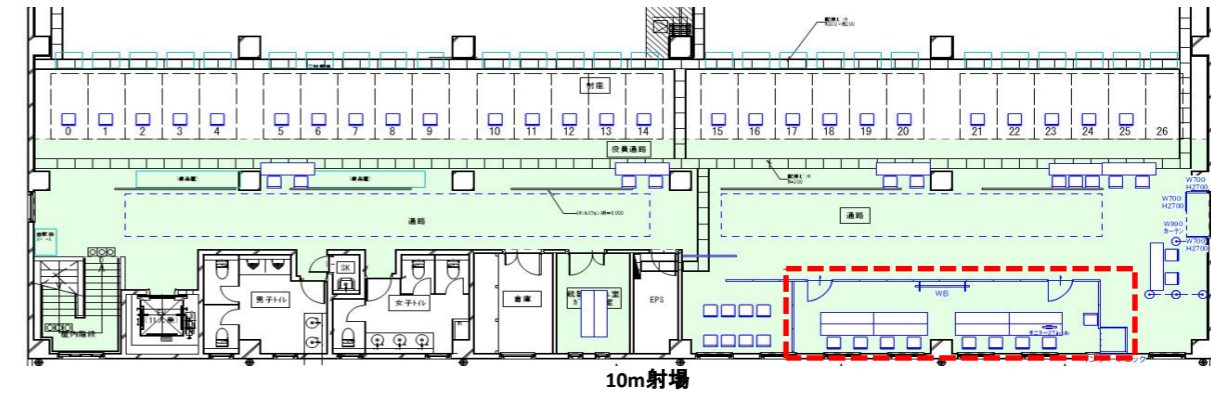
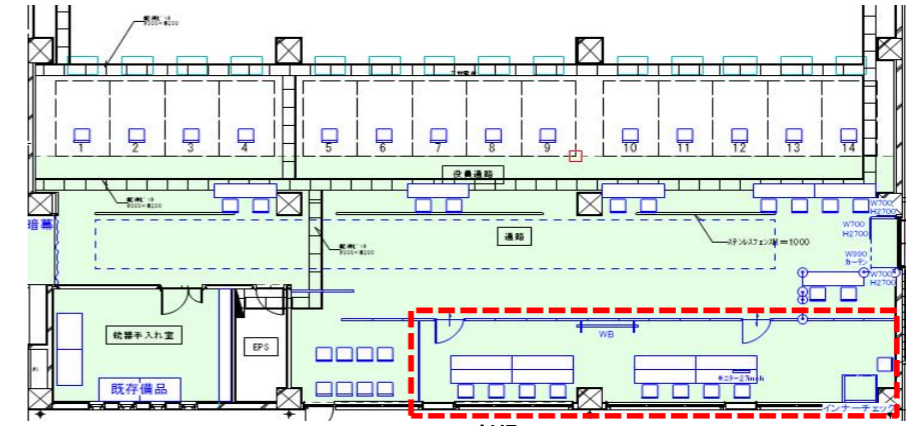

競技	番号	施設名称	設置エリア						
	40	実施本部							
No.	品名	仕様・規格	リース	製作	既存	引継	数量	単位	備考
1	長机				○		2	台	既存物品利用
2	折畳椅子				○		9	脚	既存物品利用
3	ホワイトボード				○		1	台	既存物品利用
4	整理棚		○				1	台	
5	IP無線機		○				3	台	
6	電波時計		○				1	台	
7	コードリール		○				1	台	
8									
9	【参考情報】								
10	●長机(既存物品利用)は、会議室のものを利用する								
11	●実行委員会手配物品 (設営撤去作業も実行委員会対応)								
12	●無線機30台								
13	●ノートパソコン2台								
14	●インクジェット複合機1台								
15	●テーブルタップ2台								
16	●クーラーボックス1個								
17									
18									
19									
20									
21									
22									
23									
24									
25									
26									
27									



競技	番号	施設名称					設置エリア		
	41	トイレ(既存)							
No.	品名	仕様・規格	リース	製作	既存	引継	数量	単位	備考
1	既存利用								
2									
3									
4									
5									
6									
7									
8									
9									
10									
11									
12									
13									
14									
15									
16									
17									
18									
19									
20									
21									
22									
23									
24									
25									
26									
27									

図面参照

競技	番号	施設名称					設置エリア		
	42	式典会場							
No.	品名	仕様・規格	リース	製作	既存	引継	数量	単位	備考
1	長机		○				9	台	
2	折畳椅子		○				31	脚	
3	白布		○				5	枚	
4	表彰台				○		1	式	実行委員会手配
5	司会台				○		1	台	実行委員会手配
6	演台				○		1	台	実行委員会手配
7	表彰台、司会台、演台運搬・作業						2	式	
8	パンチカーペット			○			1	式	
9	式典会場転換						1	式	
10									
11	【参考情報】								
12	●表彰式は大会期間中、毎日10m射場内にて実施されるため、その都度会場設営、撤去が必要になる。								
13									
14									
15	●実行委員会手配物品（設営撤去作業も実行委員会対応）								
16	・表彰盆8枚								
17									
18									
19									
20									
21									
22									
23									
24									
25									
26									
27									

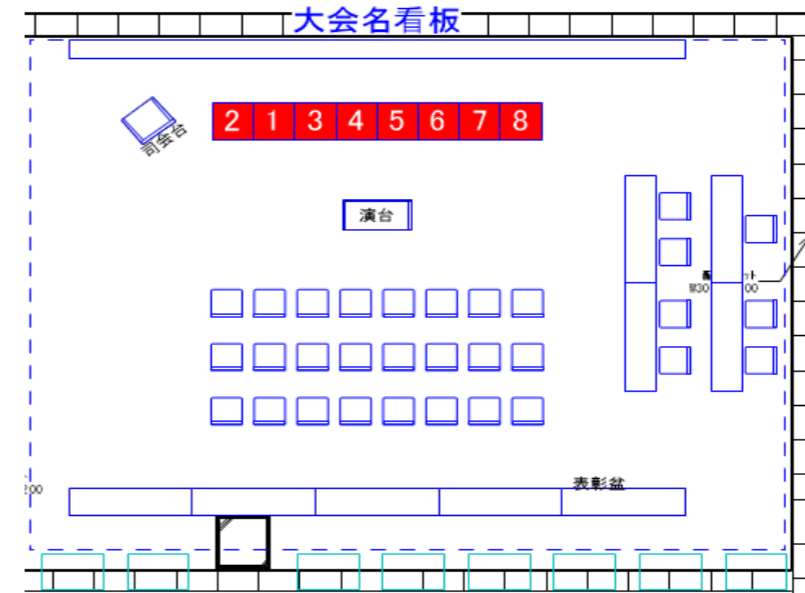

競技	番号	施設名称	設置エリア						
	43	式典物品置場							
No.	品名	仕様・規格	リース	製作	既存	引継	数量	単位	備考
1									
2									
3									
4									
5									
6									
7									
8									
9									
10									
11									
12									
13									
14									
15									
16									
17									
18									
19									
20									
21									
22									
23									
24									
25									
26									
27									

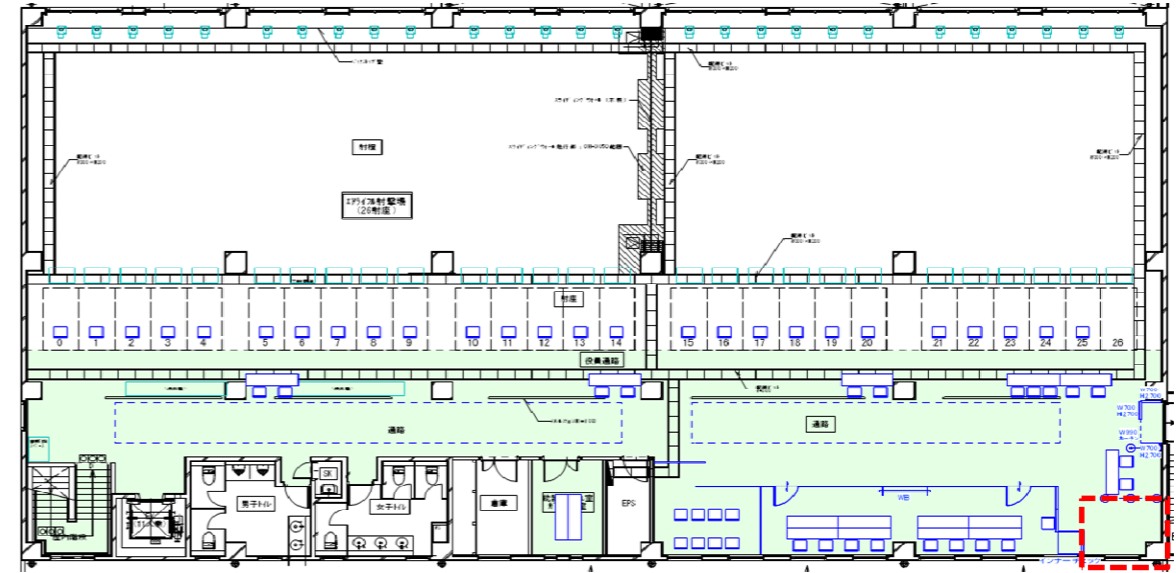

競技	番号	施設名称	設置エリア						
	44	ファイナル選手控室兼ジュリー控室							
No.	品名	仕様・規格	リース	製作	既存	引継	数量	単位	備考
1	【50m】								
2	折畳椅子				○		8	脚	既存物品利用
3	パネルパーテーション		○				7	枚	
4	【10m】								
5	折畳椅子				○		8	脚	
6	パネルパーテーション		○				7	枚	
7									
8	【参考情報】								
9	●長机(既存物品利用)は、会議室のものを利用する								
10									
11									
12									
13									
14									
15									
16									
17									
18									
19									
20									
21									
22									
23									
24									
25									
26									
27									

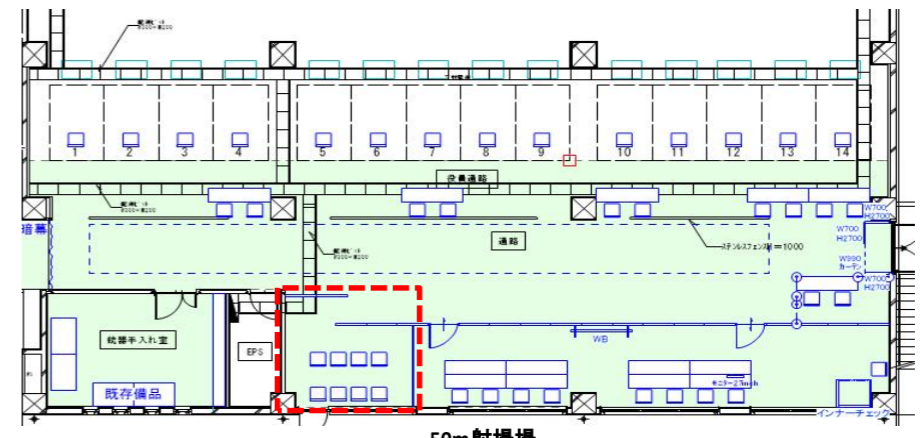

50m射撃場

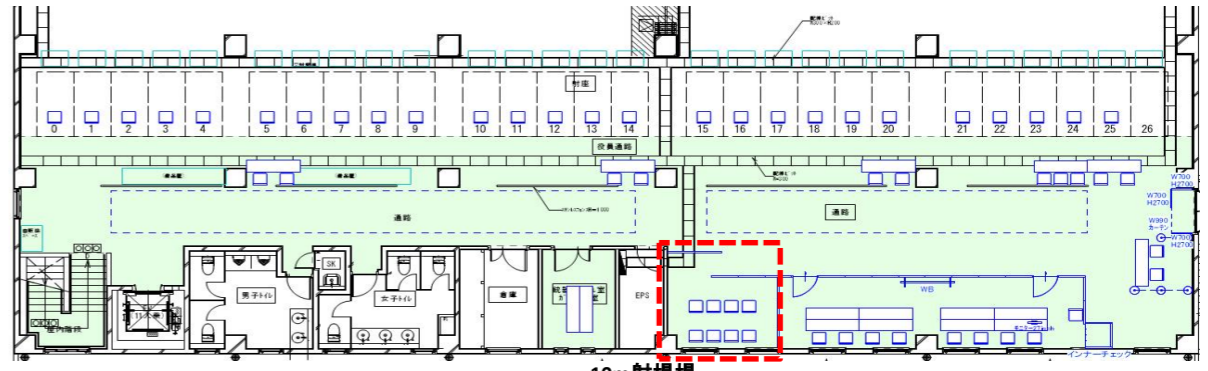

10m射撃場

競技		番号	施設名称				設置エリア		
		45	電気工事						
No.	品名	仕様・規格	リース	製作	既存	引継	数量	単位	備考
1	【会場周辺】								
2	600Vビニル絶縁電線	IV 5.5sq	○				25	m	
3	600Vビニル絶縁ビニルシースケーブル	VVF 1.6mm-2C	○				135	m	
4	600Vビニル絶縁ビニルシースケーブル	VVF 2.0mm-2C	○				62	m	
5	600Vビニル絶縁ビニルシースケーブル	VVF 2.0mm-3C	○				186	m	
6	トリプルコア形架橋用リフレケーブル	600V CVT 38sq	○				10	m	
7	600Vビニル絶縁ケーブルタイプケーブル	VCT 8.0sq-4C	○				65	m	
8	600Vビニル絶縁ケーブルタイプケーブル	VCT 14sq-4C	○				51	m	
9	600Vビニル絶縁ケーブルタイプケーブル	VCT 22sq-4C	○				36	m	
10	分岐盤	LG1	○				1	面	
11	電灯分電盤	LG1-1	○				1	面	
12	電灯分電盤	LG1-2	○				1	面	
13	電灯分電盤	LG2-1	○				1	面	
14	電灯分電盤	LG2-2	○				1	面	
15	ユニット分電盤		○				6	面	
16	コンセント	2P15AEx2	○				7	個	
17	照明器具	LED HF32Wx2相当	○				40	台	
18	照明器具	E-カール IL20W相当	○				20	台	
19	発電機	G1 45KVA	○				1	台	
20	発電機	G4 45KVA	○				1	台	
21	接地材料	ED	○				2	ヶ所	
22	消火器(ABC粉末10型)	スタンド共	○				2	本	
23	消防手続及書類作成費						1	式	
24	【競技会場内】								
25	600Vビニル絶縁ビニルシースケーブル	VVF 1.6mm-3C	○				17	m	
26	600Vビニル絶縁ビニルシースケーブル	VVF 2.0mm-3C	○				435	m	
27	600Vビニル絶縁ケーブルタイプケーブル	VCT 8.0sq-4C	○				10	m	
28	電灯分電盤	L-1	○				1	面	
29	コンセント	2P15AEx2	○				38	個	
30	ブレーカー	MCB3P40A	○				1	個	
31									
32	【参考情報】 ●発電機には燃料費も含まれる。								
33									
競技		番号	施設名称				設置エリア		
		46	電気工事(競技工リア薄暮対策用)						
No.	品名	仕様・規格	リース	製作	既存	引継	数量	単位	備考
1	投光器	FDAL150TT1W3HS1-NP(110W)	○				8	台	
2	投光器	FDAL300TT2W6HS2-NP(170W)	○				16	台	
3	投光器架台	FDAD-KB-1	○				24	個	
4	配線工事		○				1	式	
5									
6									
7									
8									
9									
10									
11									
12									
13									
14									
15									
16									
17									
18									
19									
20									
21									

競技		番号	施設名称				設置エリア			
		47	音響工事							
No.	品名	仕様・規格	リース	製作	既存	引継	数量	単位	備考	
1	【進行用】									
2	マイク	SM58SE/10m/50m 各1本	○				2	本		
3	MD/CDデッキ	MD-CD1MK2/10m/50m 各1台	○				2	台		
4	ミキサー	XENYX1204/10m/50m 各1台	○				2	台		
5	パワーアンプ	XLS2502/10m×2台/50m×1台	○				3	台		
6	スピーカー	200Wクラス/スタンド含む/10m4本50m2本	○				6	本		
7	接続線材		○				2	式		
8	W/Lレシーバー	ATWR92 10m兼式典・50m 各2台	○				4	台		
9	W/Lマイク	ATW-T940B	○				4	本		
10	【式典用】									
11	マイク	SM58SE				○	2	本	進行用(10m射場、50m射場)と兼用	
12	W/Lマイク	ATW-T940B				○	2	本	進行用(10m射場)と兼用	
13	W/Lレシーバー	ATWR92				○	2	台	進行用(10m射場)と兼用	
14	MD/CDデッキ	MD-CD1MK2				○	1	台	進行用(10m射場)と兼用	
15	ミキサー	MGP16X				○	1	台	進行用(10m射場)と兼用	
16	グラフィックイコライザー	Q2031B	○				1	台		
17	パワーアンプ	XLS2502				○	2	台	進行用(10m射場)と兼用	
18	スピーカー	200Wクラス/スタンド含む				○	2	台	進行用(10m射場)と兼用	
19	接続線材		○				1	式		
20	オペレーター	4日/2人					8	人	4日/2人	
21	マイクスタンド	卓上型	○				1	本		
22	マイクスタンド	スタンド型	○				1	本		
23										
24										
25										
26										
27										
競技		番号	施設名称				設置エリア			
		48	映像工事							
No.	品名	仕様・規格	リース	製作	既存	引継	数量	単位	備考	
1	【10m】									
2	モニター 65インチ		○				4	台	観客用	
3	モニター 27インチ		○				10	台	選手用	
4	【50m】									
5	モニター 65インチ		○				4	台	観客用	
6	モニター 27インチ		○				10	台	選手用	
7	【役員用(10m・50m)】									
8	モニター 27インチ		○				6	台		
9	【選手・監督控所】									
10	モニター 65インチ		○				2	台		
11	スイッチャー	V-160HD					2	台		
12	分配器	HDMI・SDI	○				2	台		
13	伝送機器	SDI-SC送受信器	○				2	式		
14	周辺機器・線材		○				1	式		
15	オペレーター						8	人	4日/2名	
16										
17										
18										
19										
20										
21										
22										
23										
24										
25										
26										

競技	番号	施設名称					設置エリア			
	49	看板工事								
No.	品名	仕様・規格	リース	製作	既存	引継	数量	単位	備考	
1	立看板				○		2	枚	実行委員会手配	
2	タイトル看板			○			1	枚		
3	旗看板			○			4	枚		
4	修正作業・入稿作業						1	式		
5	標的用サイン(50m・遠方)			○			10	枚	1射座1枚、標的上部に取り付け	
6	標的用サイン(10m)			○			10	枚	8射座+予備2射座 (R-1、R-2) 標的上部に取り付け	
7	実行委員会手配看板設営・撤去						1	式	立看板2枚分(角盤×4、重り20kg×4)	
8										
9	【参考情報】									
10	●立看板(実行委員会手配看板)は、競技場内の発注者が指示する場所に設置する。									
11	●タイトル看板は式典時に使用するものであるが、その仕様及び取付方法については業者決定後の協議により決定する。									
12										
13										
14										
15										
16										
17										
18										
19										
20										
21										
22										
23										
24										
25										
26										

競技	番号	施設名称					設置エリア			
	50	その他								
No.	品名	仕様・規格	リース	製作	既存	引継	数量	単位	備考	
1	投光器		○				5	式		
2	床養生		○				403	m	1階部分	
3	床養生		○				257	m	2階部分	
4	イレクターフェンス		○				17	枚		
5	【臨時駐車場用】									
6	パイプテント	1.5K×2K	○				2	張		
7	横幕	1.5K	○				4	枚		
8	横幕	2K	○				4	枚		
9	折畳椅子		○				10	脚		
10	三角コーン		○				30	個		
11	コーンバー		○				30	本		
12										
13	【参考情報】									
14	●パイプテントには、下記の備品も含む。									
15	・重り(各脚55kg以上) ※ウェイト(60kg/個)の場合は合計8個(4個×2張)必要									
16										
17										
18	●投光器は、競技会場内(正面付近、西側駐車場、東側駐車場)及び臨時駐車場2カ所に設置する									
19										
20										
21	●パイプテントは臨時駐車場2カ所にそれぞれ設置する。									
22										
23	●既存物品移動・復旧費は諸経費にて計上する。									
24										
25										
26										

競技	番号	施設名称					設置エリア	リハーサル大会			
	1	競技会場(BR・BP)									
No.	品名	仕様・規格	リース	製作	既存	引継	数量	単位	備考		
1	パネルパーテーション		○				54	枚			
2	トレーニングタイマー		○				2	台			
3	ホワイトボード		○				1	台			
4	標的後方パーテーション目張り			○			1	式			
5	床養生		○				446	m ²	競技エリア		
6	床養生		○				795	m ²	競技エリア以外		
7	暗幕シート			○			1	式			
8	暗幕			○			1	カ所	会場入口		
9											
10	【参考情報】										
11	●トレーニングタイマーには、下記の備品も含む。										
12	・トレーニングタイマーフロアスタンド										
13	・タイマー操作盤										
14	・タイマー操作盤用延長ケーブル										
15											
16											
17											
18	●モニター準備数										
19	・50インチモニター(観客用 3台可動式スタンド) 3台										
20											
21											
22											
23											
24											
25											
26											
27											

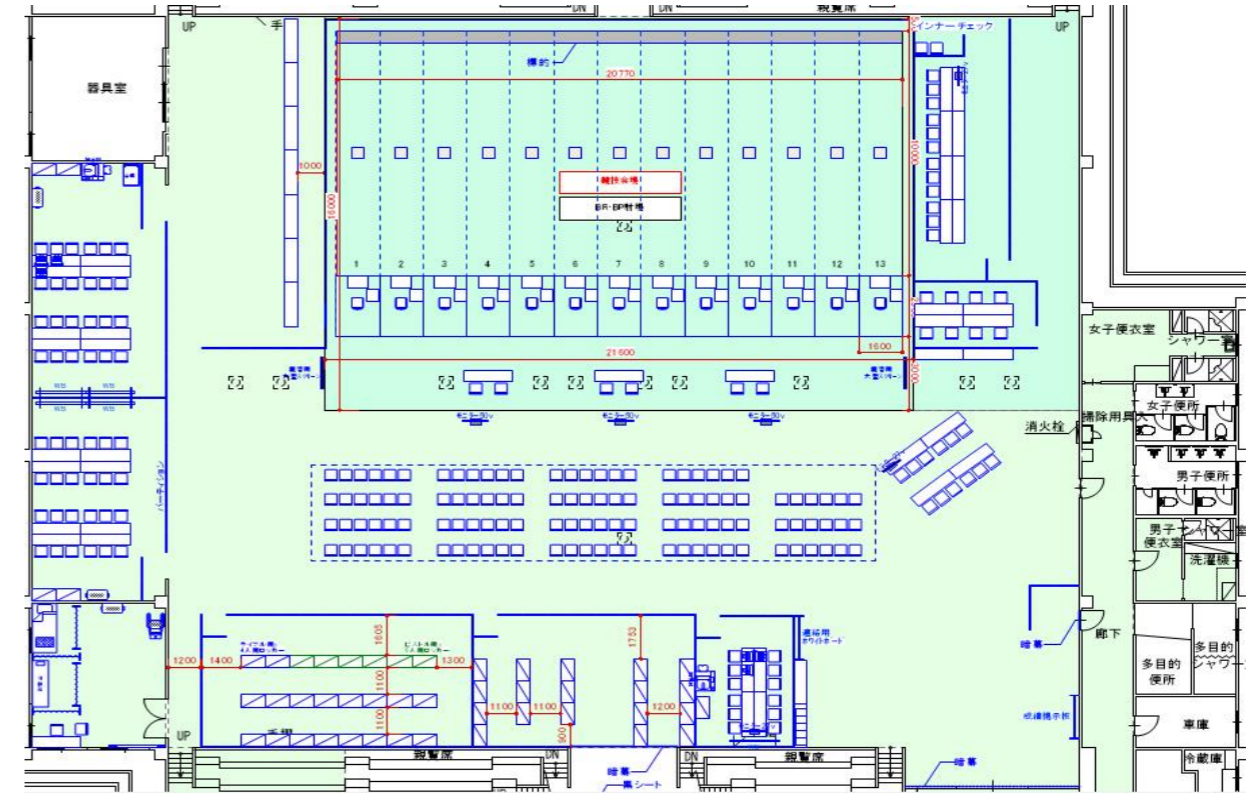

競技	番号	施設名称					設置エリア				
	2	受付案内所									
No.	品名	仕様・規格	リース	製作	既存	引継	数量	単位	備考		
1	パイプテント	1.5K×2K	○				1	張			
2	横幕	1.5K	○				2	枚			
3	横幕	2K	○				2	枚			
4	長机		○				1	台			
5	折畳椅子		○				2	脚			
6	整理棚		○				1	台			
7	車椅子		○				1	台			
8											
9	【参考情報】										
10	●パイプテントには、下記の備品も含む。										
11	・重り(各脚55kg以上) ※ウェイト(60kg/個)の場合は合計4個必要										
12											
13											
14											
15											
16											
17											
18											
19											
20											
21											
22											
23											
24											
25											
26											
27											

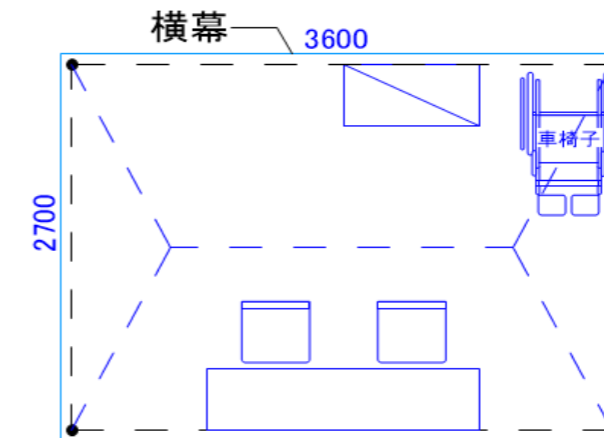

競技	番号	施設名称					設置エリア			
	3	荷物置場								
No.	品名	仕様・規格	リース	製作	既存	引継	数量	単位	備考	
1	整理棚		○				18	台	4人/台 最大72人	
2	パネルパーテーション		○				19	枚		
3										
4										
5										
6										
7										
8										
9										
10										
11										
12										
13										
14										
15										
16										
17										
18										
19										
20										
21										
22										
23										
24										
25										
26										
27										

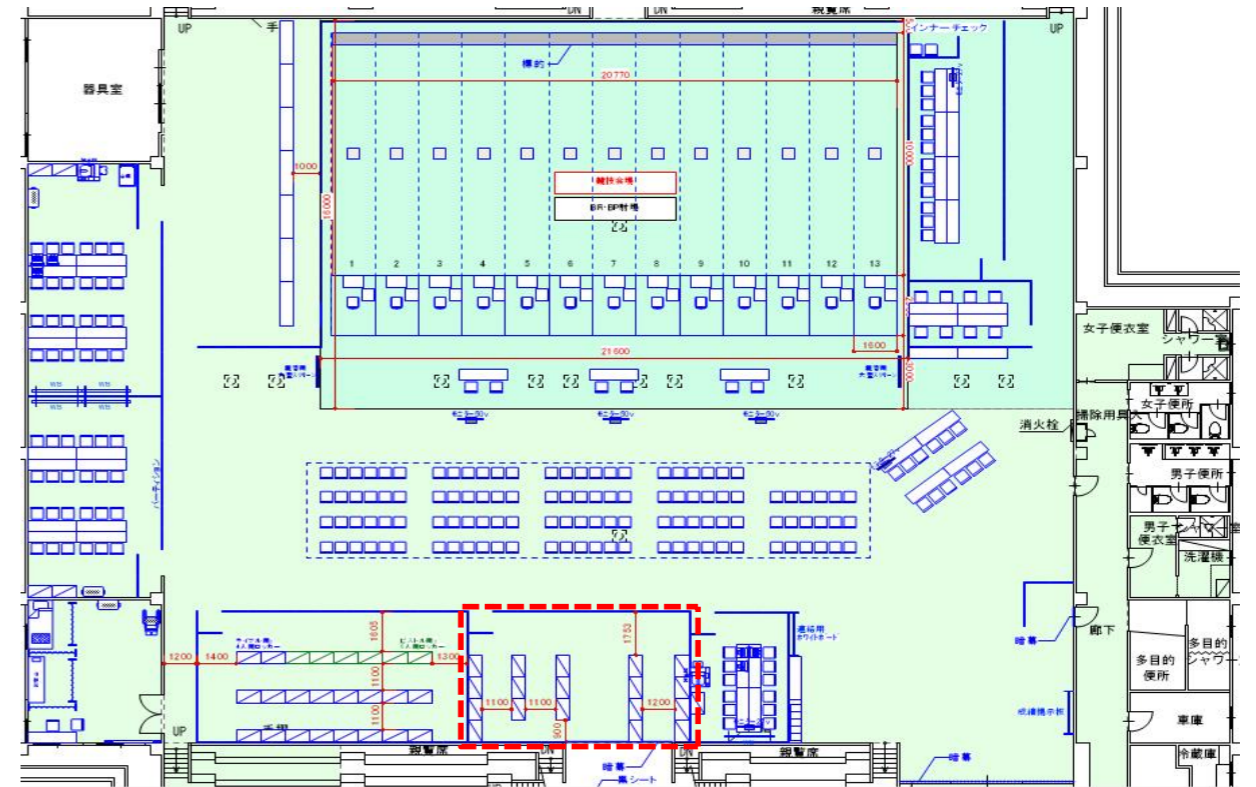

競技	番号	施設名称					設置エリア			
	4	選手・監督控所								
No.	品名	仕様・規格	リース	製作	既存	引継	数量	単位	備考	
1	長机				○		40	台	既存物品利用	
2	折畳椅子				○		120	脚	既存物品利用	
3	床養生		○				185	m ²		
4	スリッパ		○				6	足	トイレ用	
5										
6										
7										
8	【参考情報】									
9	●長机(既存物品利用)は、会議室のものを利用する									
10										
11	●モニター準備数									
12	・65インチモニター(BRBP射場用) 1台									
13										
14										
15										
16										
17										
18										
19										
20										
21										
22										
23										
24										
25										
26										
27										

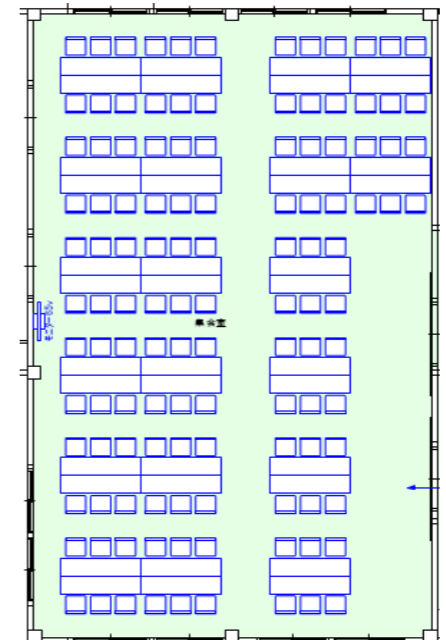

競技	番号	施設名称					設置エリア			
	5	無料ドリンクコーナー								
No.	品名	仕様・規格	リース	製作	既存	引継	数量	単位	備考	
1	リハでは設置しない									
2										
3										
4										
5										
6										
7										
8										
9										
10										
11										
12										
13										
14										
15										
16										
17										
18										
19										
20										
21										
22										
23										
24										
25										
26										
27										
競技	番号	施設名称					設置エリア			
	6	売店								
No.	品名	仕様・規格	リース	製作	既存	引継	数量	単位	備考	
1	リハでは設置しない									
2										
3										
4										
5										
6										
7										
8										
9										
10										
11										
12										
13										
14										
15										
16										
17										
18										
19										
20										
21										
22										
23										
24										
25										
26										
27										

競技	番号	施設名称					設置エリア		
	7	弁当引換所							
No.	品名	仕様・規格	リース	製作	既存	引継	数量	単位	備考
1									
2									
3									
4									
5									
6									
7									
8									
9									
10									
11									
12									
13									
14									
15									
16									
17									
18									
19									
20									
21									
22									
23									
24									
25									
26									
27									

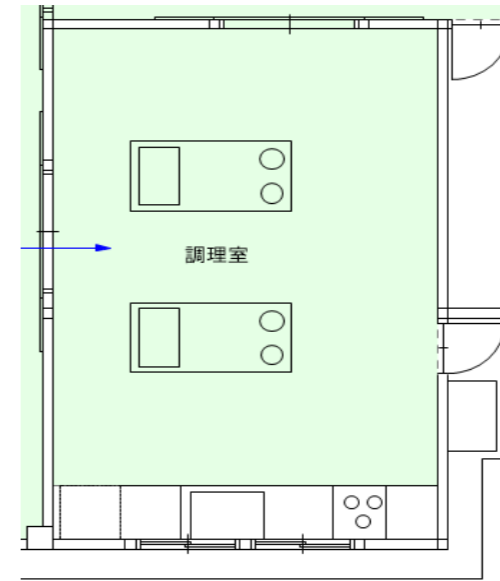

競技	番号	施設名称					設置エリア		
	8	一般休憩所							
No.	品名	仕様・規格	リース	製作	既存	引継	数量	単位	備考
1	パイプtent	2K×3K	○				1	張	
2	横幕	2K	○				2	枚	
3	横幕	3K	○				2	枚	
4	長机		○				6	台	
5	折畳椅子		○				18	脚	
6									
7	【参考情報】								
8	●パイプtentには、下記の備品も含む。								
9	・重り(各脚55kg以上) ※ウェイト(60kg/個)の場合は合計6個必要								
10									
11									
12									
13									
14									
15									
16									
17									
18									
19									
20									
21									
22									
23									
24									
25									
26									
27									

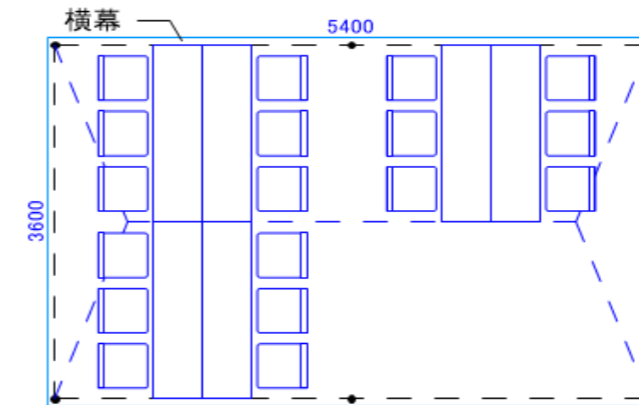

競技	番号	施設名称					設置エリア			
	9	ふるまいコーナー								
No.	品名	仕様・規格	リース	製作	既存	引継	数量	単位	備考	
1	リハでは設置しない									
2										
3										
4										
5										
6										
7										
8										
9										
10										
11										
12										
13										
14										
15										
16										
17										
18										
19										
20										
21										
22										
23										
24										
25										
26										
27										

競技	番号	施設名称					設置エリア			
	10	救護所								
No.	品名	仕様・規格	リース	製作	既存	引継	数量	単位	備考	
1	長机				○		1	台	既存物品利用	
2	折畳椅子		○				2	脚		
3	簡易ベッド		○				1	台		
4	寝具セット		○				1	式		
5	布パーテーション		○				4	枚		
6	脱衣かご		○				1	個		
7	車椅子		○				1	台		
8	担架		○				1	台		
9	診察台		○				1	台		
10	床養生		○				30	m		
11										
12										
13										
14										
15										
16										
17										
18										
19										
20										
21										
22										
23										
24										
25										
26										
27										

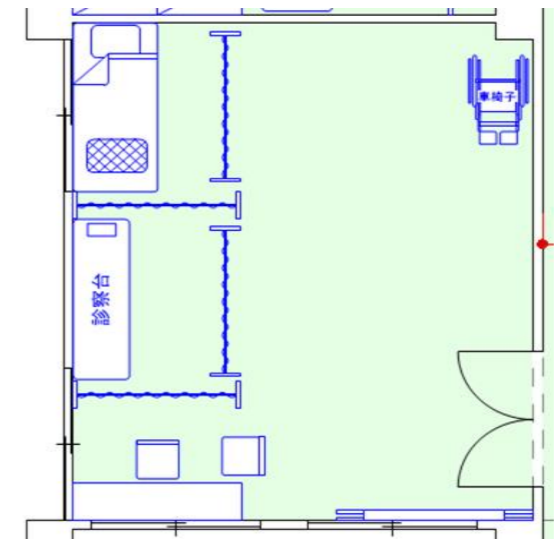

【参考情報】
●長机(既存物品利用)は、体育館倉庫保管分のものを利用する

競技	番号	施設名称					設置エリア			
	11	一般駐車場								
No.	品名	仕様・規格	リース	製作	既存	引継	数量	単位	備考	
1	田野運動公園駐車場を利用									
2										
3										
4										
5										
6										
7										
8										
9										
10										
11										
12										
13										
14										
15										
16										
17										
18										
19										
20										
21										
22										
23										
24										
25										
26										
27										
競技	番号	施設名称					設置エリア			
	12	関係者駐車場								
No.	品名	仕様・規格	リース	製作	既存	引継	数量	単位	備考	
1	田野運動公園駐車場を利用									
2										
3										
4										
5										
6										
7										
8										
9										
10										
11										
12										
13										
14										
15										
16										
17										
18										
19										
20										
21										
22										
23										
24										
25										
26										
27										

競技	番号	施設名称	設置エリア							
	13	シャトルバス乗降所								
No.	品名	仕様・規格	リース	製作	既存	引継	数量	単位	備考	
1	パイプテント	1.5K×2K	○				1	張		
2	横幕	1.5K	○				2	枚		
3	横幕	2K	○				2	枚		
4	折畳椅子		○				15	脚		
5	ホワイトボード		○				1	台		
6										
7										
8	【参考情報】									
9	●パイプテントには、下記の備品も含む。									
10	・重り(各脚55kg以上) ※ウェイト(60kg/個)の場合は合計4個必要									
11	●設置場所は、田野運動公園西側駐車場									
12										
13										
14										
15										
16										
17										
18										
19										
20										
21										
22										
23										
24										
25										
26										
27										

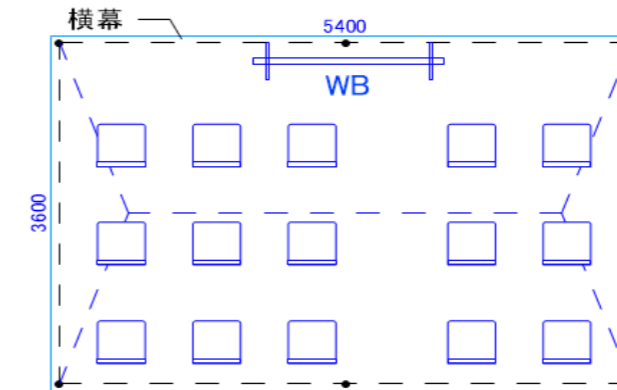

競技	番号	施設名称	設置エリア							
	14	トイレ								
No.	品名	仕様・規格	リース	製作	既存	引継	数量	単位	備考	
1	既存利用									
2										
3										
4										
5										
6										
7										
8										
9										
10										
11										
12										
13										
14										
15										
16										
17										
18										
19										
20										
21										
22										
23										
24										
25										
26										
27										

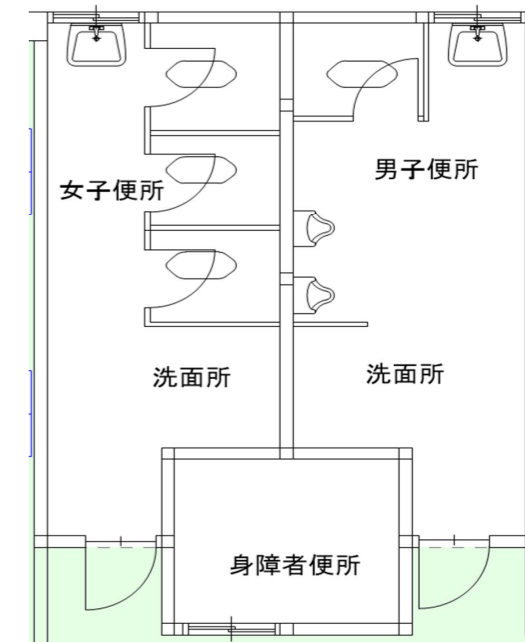
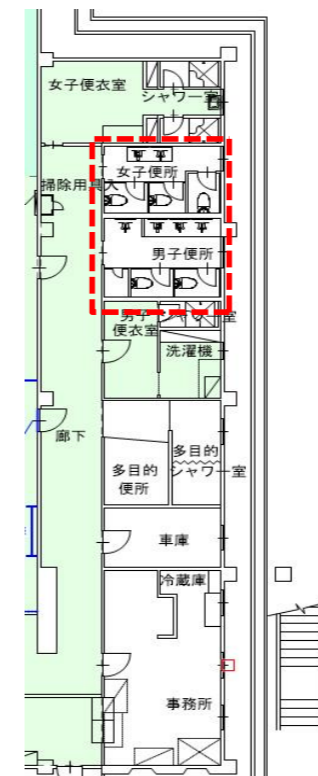

競技	番号	施設名称	設置エリア						
	15	荷下ろしスペース							
No.	品名	仕様・規格	リース	製作	既存	引継	数量	単位	備考
1	田野体育館内駐車場内								
2									
3									
4									
5									
6									
7									
8									
9									
10									
11									
12									
13									
14									
15									
16									
17									
18									
19									
20									
21									
22									
23									
24									
25									
26									
27									

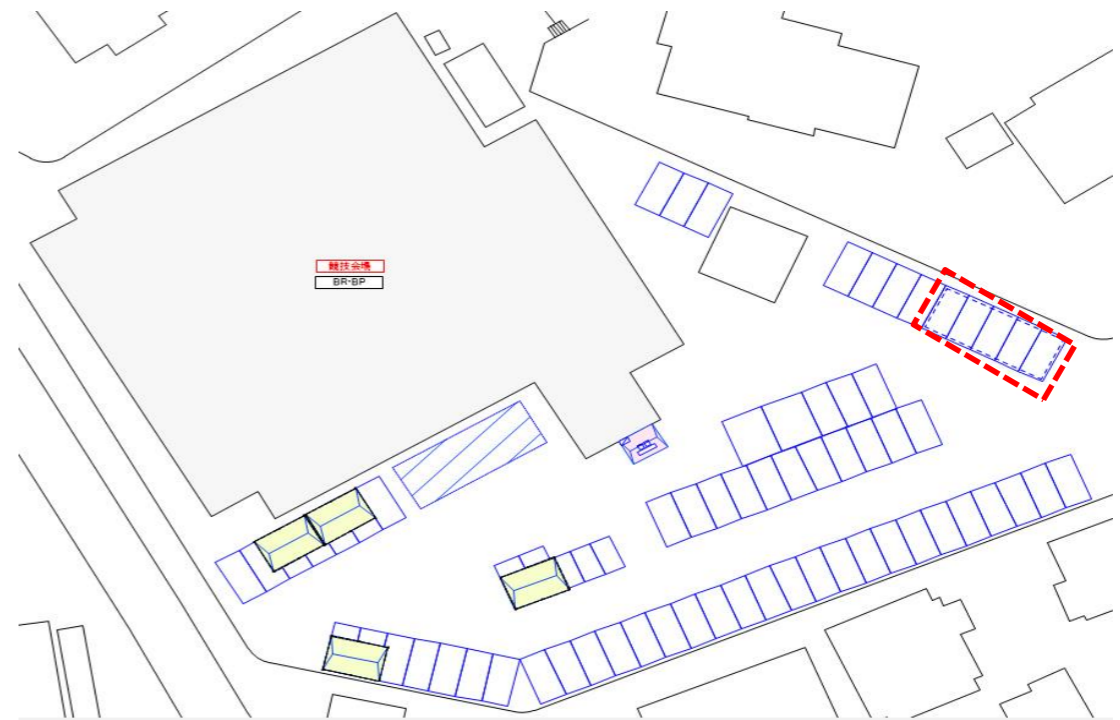

競技	番号	施設名称	設置エリア						
	16	ごみ集積所							
No.	品名	仕様・規格	リース	製作	既存	引継	数量	単位	備考
1	パイプtent	2K×3K	○				1	張	
2	横幕	2K	○				2	枚	
3	横幕	3K	○				2	枚	
4	ブルーシート		○				1	枚	
5									
6									
7									
8									
9									
10									
11									
12									
13									
14									
15									
16									
17									
18									
19									
20									
21									
22									
23									
24									
25									
26									
27									

【参考情報】
 ●パイプtentには、下記の備品も含む。
 ・重り(各脚55kg以上) ※ウェイト(60kg/個)の場合は合計6個必要

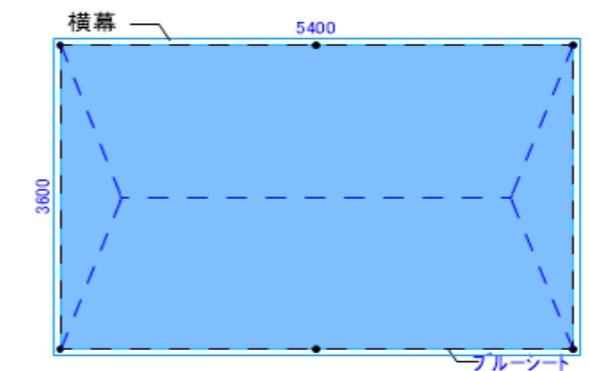

競技	番号	施設名称					設置エリア			
	17	駐車場係控所								
No.	品名	仕様・規格	リース	製作	既存	引継	数量	単位	備考	
1	パイプテント	1.5K×2K	○				1	張		
2	横幕	1.5K	○				2	枚		
3	横幕	2K	○				2	枚		
4	長机		○				2	台		
5	折畳椅子		○				4	脚		
6	ホワイトボード		○				1	台		
7	整理棚		○				1	台		
8	三角コーン		○				20	本		
9	コーンバー		○				20	本		
10										
11	【参考情報】									
12	●パイプテントには、下記の備品も含む。									
13	・重り(各脚55kg以上) ※ウェイト(60kg/個)の場合は合計4個必要									
14										
15										
16	●実行委員会手配物品 (設営撤去作業も実行委員会対応)									
17	・反射材ベスト4枚									
18	・誘導棒4本									
19										
20										
21										
22										
23										
24										
25										
26										
27										

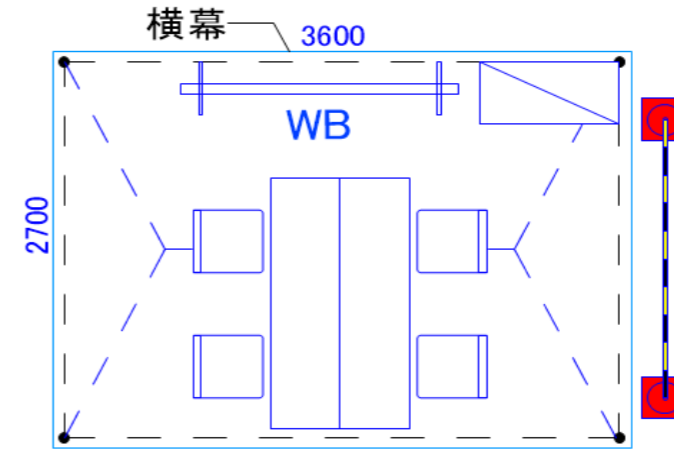

競技	番号	施設名称					設置エリア			
	18	実施本部								
No.	品名	仕様・規格	リース	製作	既存	引継	数量	単位	備考	
1	長机		○				8	台		
2	折畳椅子				○		24	脚	既存物品利用	
3	ホワイトボード		○				1	台		
4	整理棚		○				2	台		
5	IP無線機		○				2	台		
6	パネルパーテーション		○				11	枚		
7	コードリール						1	台		
8										
9	【参考情報】									
10	●折畳椅子(既存物品利用)は、体育館倉庫保管分のもを利用する									
11										
12										
13	●実行委員会手配物品 (設営撤去作業も実行委員会対応)									
14	・無線機30台									
15	・ノートパソコン2台									
16	・インクジェット複合機1台									
17	・テーブルタップ2本									
18	・台車1台									
19	・クーラーボックス1台									
20										
21										
22										
23										
24										
25										
26										
27										

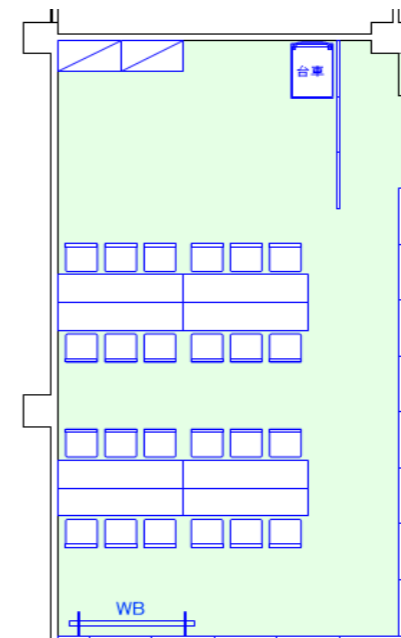

競技	番号	施設名称					設置エリア			
	19	競技役員控所								
No.	品名	仕様・規格	リース	製作	既存	引継	数量	単位	備考	
1	長机		○				8	台		
2	折畳椅子				○		24	脚	既存物品利用	
3	ホワイトボード		○				2	台		
4	整理棚		○				2	台		
5	ノートパソコン		○				1	台		
6	パネルパーテーション		○				15	枚		
7										
8	【参考情報】									
9	●折畳椅子(既存物品利用)は、体育館倉庫保管分のものを利用する									
10	●ノートパソコンは@RTS室のモバイルWi-Fiルーターとつないでください。									
11										
12										
13										
14										
15										
16										
17										
18										
19										
20										
21										
22										
23										
24										
25										
26										
27										

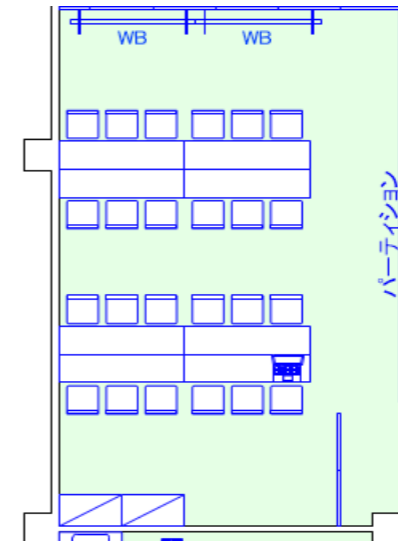

競技	番号	施設名称					設置エリア			
	20	競技補助員・競技会補助員控所								
No.	品名	仕様・規格	リース	製作	既存	引継	数量	単位	備考	
1	パイプテント	2K×3K	○				1	張		
2	横幕	2K	○				1	枚		
3	横幕	3K	○				2	枚		
4	長机		○				6	台		
5	折畳椅子		○				18	脚		
6										
7	【参考情報】									
8	●パイプテントには、下記の備品も含む。									
9	・重り(各脚55kg以上) ※ウェイト(60kg/個)の場合は合計6個必要									
10										
11										
12										
13										
14										
15										
16										
17										
18										
19										
20										
21										
22										
23										
24										
25										
26										
27										

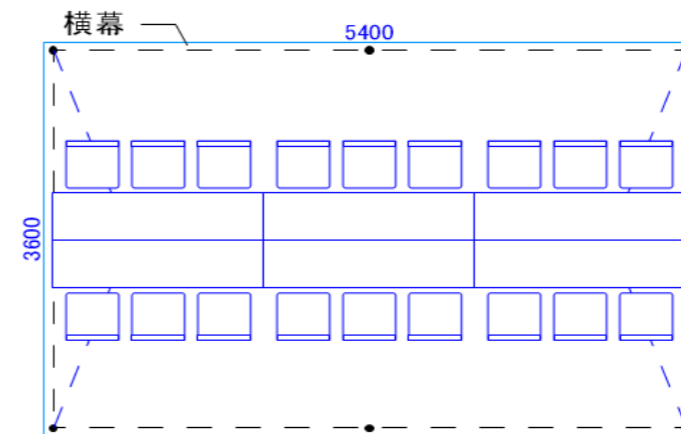

競技	番号	施設名称	設置エリア							
	21	競技会係員控所								
No.	品名	仕様・規格	リース	製作	既存	引継	数量	単位	備考	
1	パイプテント	2K×3K	○				1	張		
2	横幕	2K	○				1	枚		
3	横幕	3K	○				2	枚		
4	雨どい	3K	○				1	枚		
5	長机		○				6	台		
6	折畳椅子		○				18	脚		
7										
8	【参考情報】									
9	●パイプテントには、下記の備品も含む。									
10	・重り(各脚55kg以上) ※ウェイト(60kg/個)の場合は合計6個必要									
11										
12										
13										
14										
15										
16										
17										
18										
19										
20										
21										
22										
23										
24										
25										
26										
27										

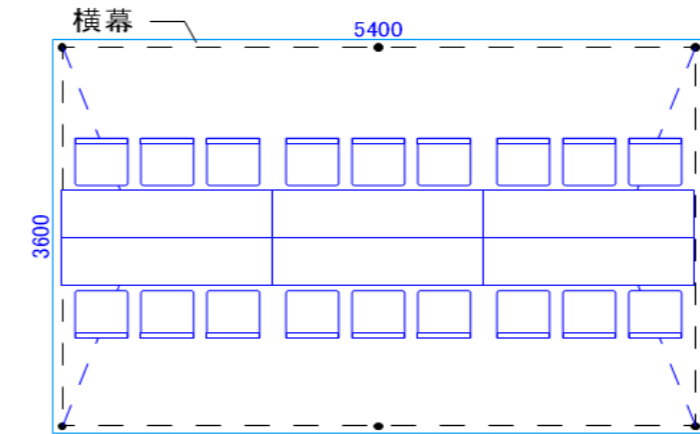

競技	番号	施設名称	設置エリア							
	22	視察員・放送員控所								
No.	品名	仕様・規格	リース	製作	既存	引継	数量	単位	備考	
1	既存利用									
2										
3										
4										
5										
6										
7										
8										
9										
10										
11										
12										
13										
14										
15										
16										
17										
18										
19										
20										
21										
22										
23										
24										
25										
26										
27										

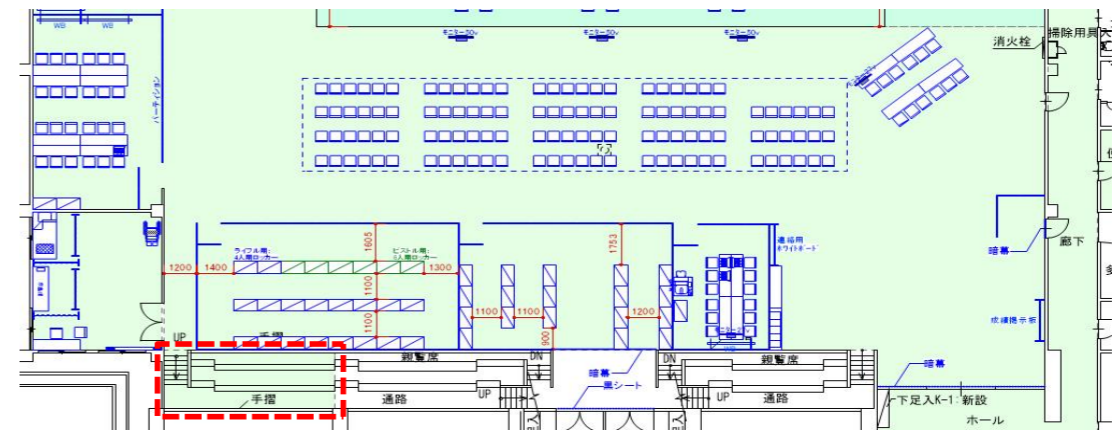

競技	番号	施設名称	設置エリア						
	23	射座							
No.	品名	仕様・規格	リース	製作	既存	引継	数量	単位	備考
1	折畳椅子		○				36	脚	
2	長机				○		13	台	既存物品利用、BR・BP射座用
3	ターゲット設置台				○		13	台	既存物品利用
4	電波時計		○				2	台	
5	クリップライト		○				13	個	
6	ディスプレイ設置台				○		13	台	既存物品利用
7	プリンタ設置台				○		13	台	既存物品利用
9	【参考情報】								
10	●長机、折畳椅子(既存物品利用)は、体育館倉庫保管分のものを利用する								
11									
12									
13	●折畳椅子の活用方法及び内訳は下記のとおり								
14	・ファイナル用(8射座+2射座予備)で射座の後ろの方に20脚(1射座2脚) 必要だが、ファイナルでは逆に射座用の椅子が不要なため利活用。								
15	・クリップライト用:13脚								
16									
17	・射座用:13脚								
18	・ファイナル用:10脚								
19									
20									
21									
22									
23									
24									
25									
26									
27									

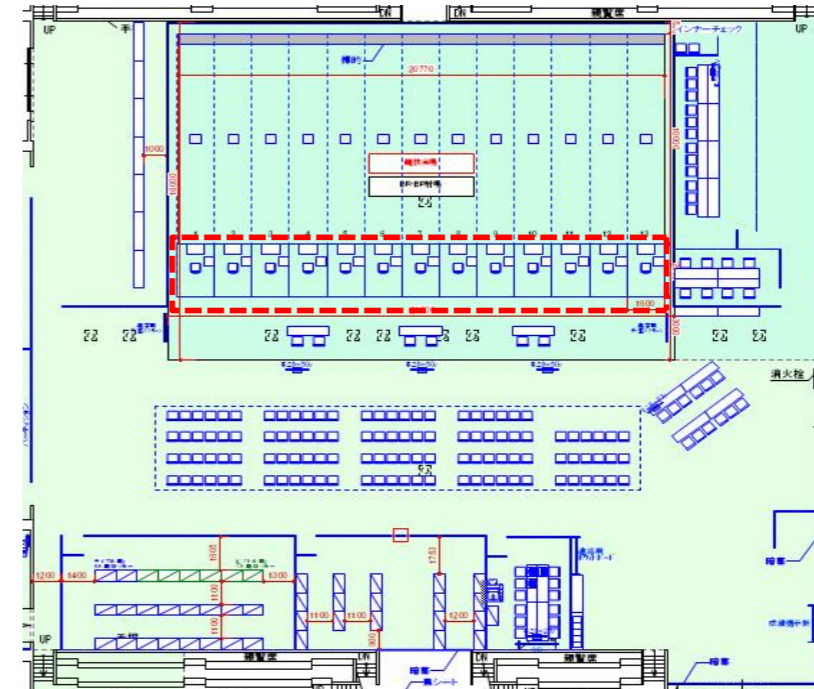

競技	番号	施設名称	設置エリア						
	24	観覧席							
No.	品名	仕様・規格	リース	製作	既存	引継	数量	単位	備考
1	折畳椅子		○				114	脚	
2									
3									
4									
5									
6									
7									
8									
9									
10									
11									
12									
13									
14									
15									
16									
17									
18									
19									
20									
21									
22									
23									
24									
25									
26									
27									

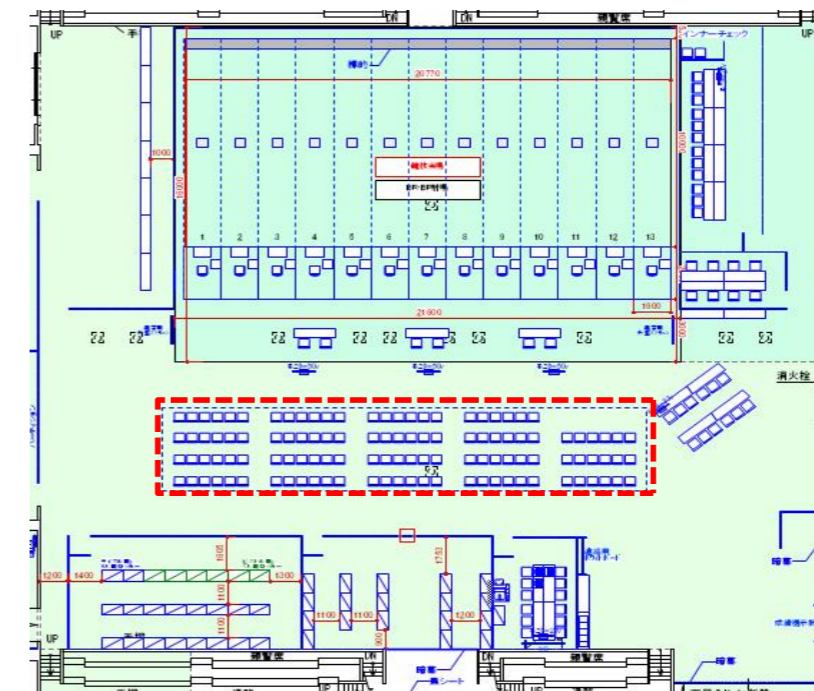

競技	番号	施設名称	設置エリア						
	25	印刷・筆耕室							
No.	品名	仕様・規格	リース	製作	既存	引継	数量	単位	備考
1	26と兼用								
2									
3									
4									
5									
6									
7									
8									
9									
10									
11									
12									
13									
14									
15									
16									
17									
18									
19									
20									
21									
22									
23									
24									
25									
26									
27									

競技	番号	施設名称	設置エリア						
	26	RTS室							
No.	品名	仕様・規格	リース	製作	既存	引継	数量	単位	備考
1	長机				○		4	台	既存物品利用
2	折畳椅子				○		12	脚	既存物品利用
3	ホワイトボード		○				1	台	
4	整理棚		○				1	台	
5	ノートパソコン		○				2	台	
6	カラーレーザー複合機		○				1	台	
7	モバイルWi-Fiルーター		○				1	台	
8	パネルパーテーション		○				14	枚	
9	コードリール		○				1	台	
10									
11									
12									
13									
14									
15									
16									
17									
18									
19									
20									
21									
22									
23									
24									
25									
26									
27									

【参考情報】

- 長机、折畳椅子(既存物品利用)は、体育館倉庫保管分のものを利用する
- 実行委員会手配物品 (設営撤去作業も実行委員会対応)
 - ・テーブルタップ2本
 - ・レターケース1台

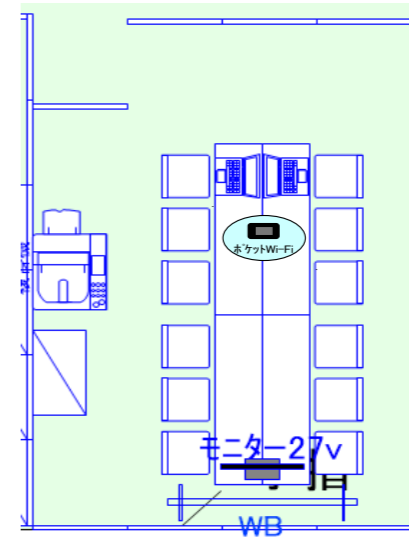

競技	番号	施設名称	設置エリア
	27	記録速報所	
No.	品名	仕様・規格	リース 製作 既存 引継 数量 単位 備考
1	ホワイトボード		○ 1台
2			
3			
4			
5			
6			
7			
8			
9			
10			
11			
12			
13			
14			
15			
16			
17			
18			
19			
20			
21			
22			
23			
24			
25			
26			
27			

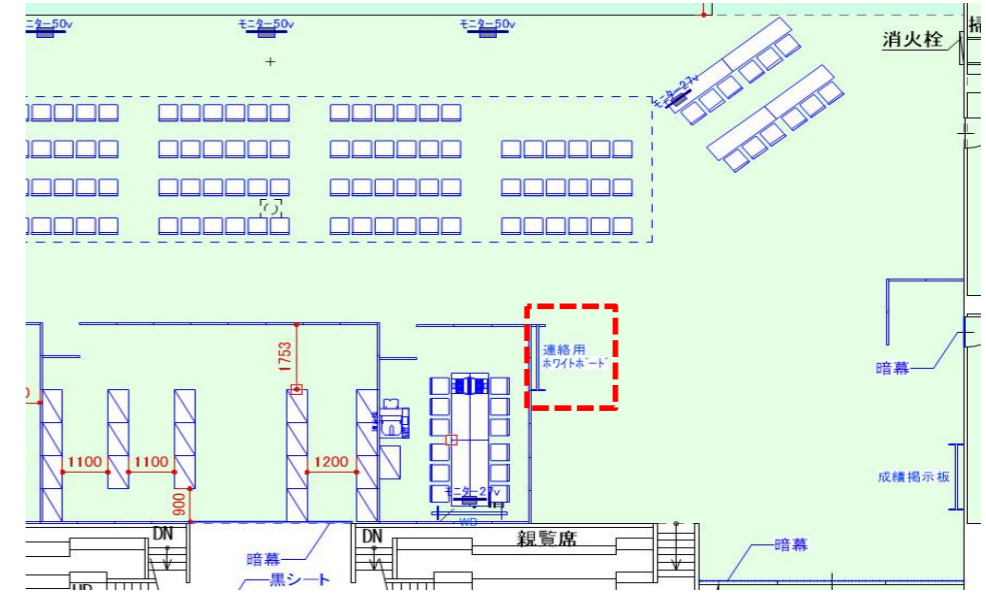

競技	番号	施設名称	設置エリア
	28	技術員席	
No.	品名	仕様・規格	リース 製作 既存 引継 数量 単位 備考
1	長机		○ 1台
2	折畳椅子		○ 3脚
3			
4	【参考情報】		
5	●モニター準備数		
6	・27インチモニター(BRBP射場用) 1台		
7			
8			
9			
10			
11			
12			
13			
14			
15			
16			
17			
18			
19			
20			
21			
22			
23			
24			
25			
26			
27			

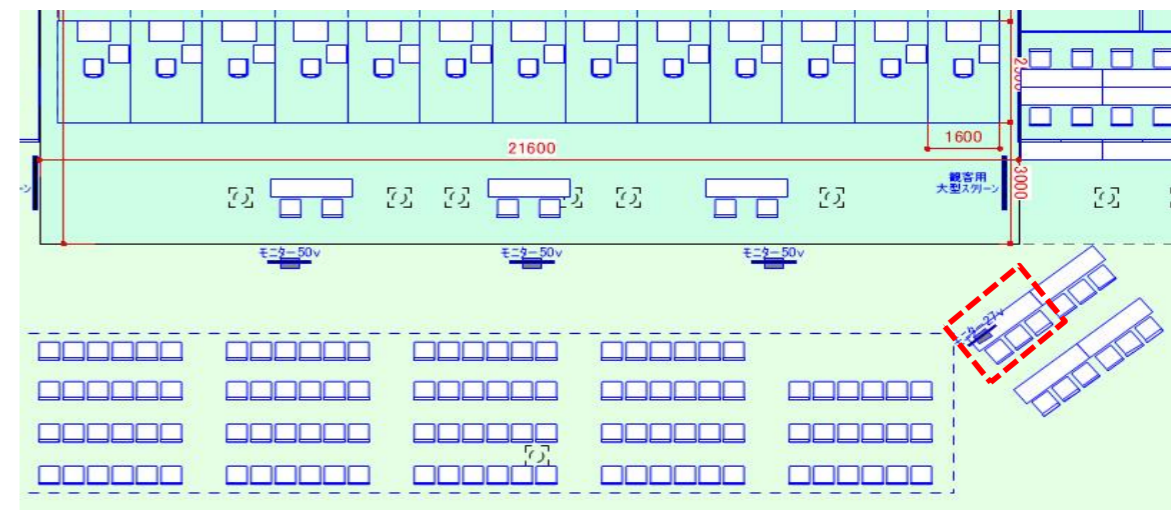

競技		番号	施設名称				設置エリア				
		29	記録員席								
No.	品名	仕様・規格			リース	製作	既存	引継	数量	単位	備考
1	長机				○				1	台	
2	折畳椅子				○				3	脚	
3											
4											
5											
6											
7											
8											
9											
10											
11											
12											
13											
14											
15											
16											
17											
18											
19											
20											
21											
22											
23											
24											
25											
26											
27											

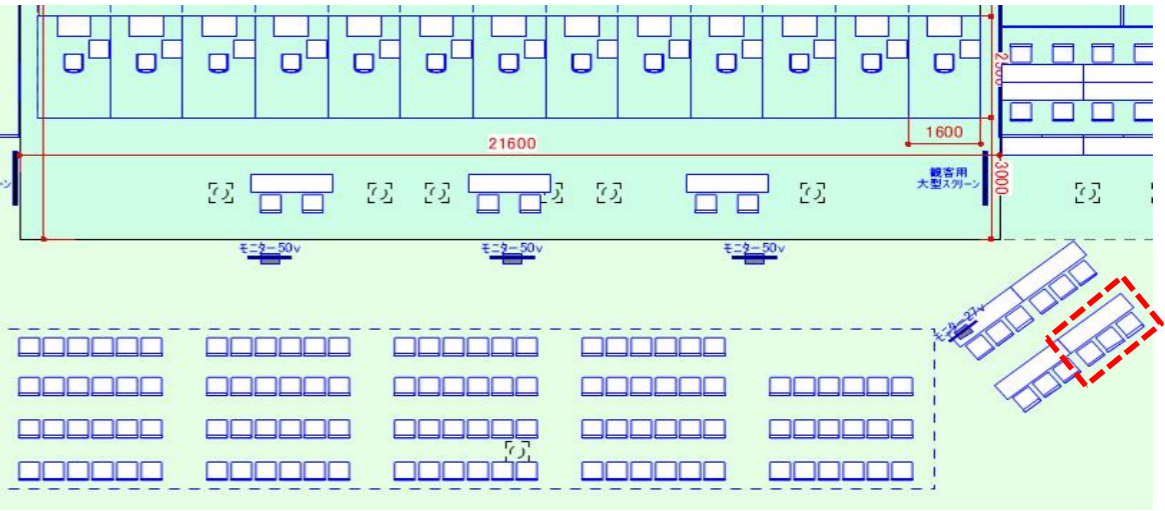

競技		番号	施設名称				設置エリア				
		30	放送席								
No.	品名	仕様・規格			リース	製作	既存	引継	数量	単位	備考
1	長机				○				1	台	
2	折畳椅子				○				3	脚	
3											
4											
5											
6											
7											
8											
9											
10											
11											
12											
13											
14											
15											
16											
17											
18											
19											
20											
21											
22											
23											
24											
25											
26											
27											

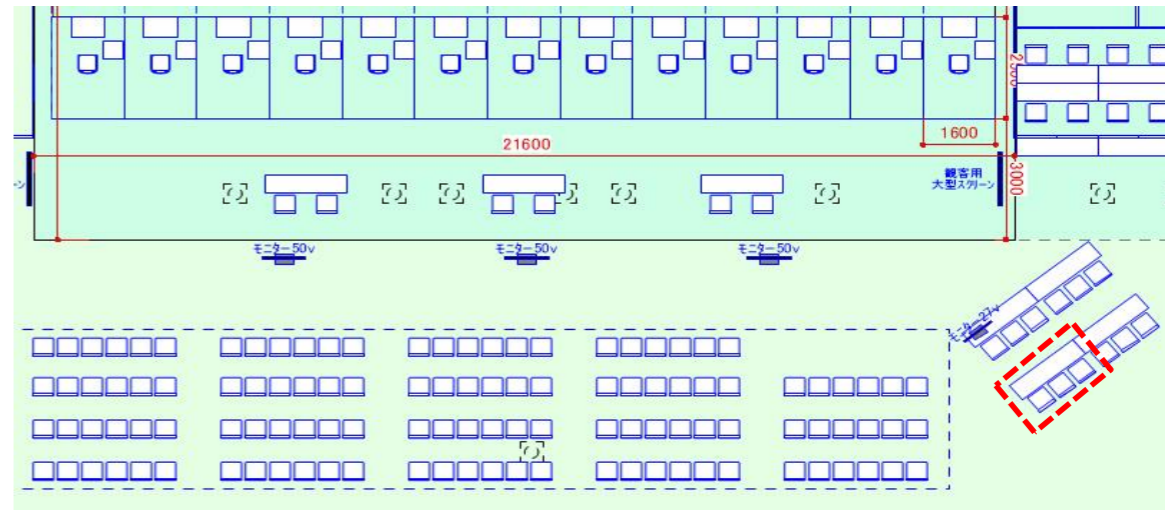

競技	番号	施設名称	設置エリア						
	31	用具検査所・フォローアップ会場							
No.	品名	仕様・規格	リース	製作	既存	引継	数量	単位	備考
1	長机		○				8	台	
2	折畳椅子		○				14	脚	
3	パネルパーテーション		○				15	枚	
4									
5	【参考情報】								
6	●モニター準備数								
7	・27インチモニター(BRBP射場用) 1台								
8									
9									
10									
11									
12									
13									
14									
15									
16									
17									
18									
19									
20									
21									
22									
23									
24									
25									
26									
27									

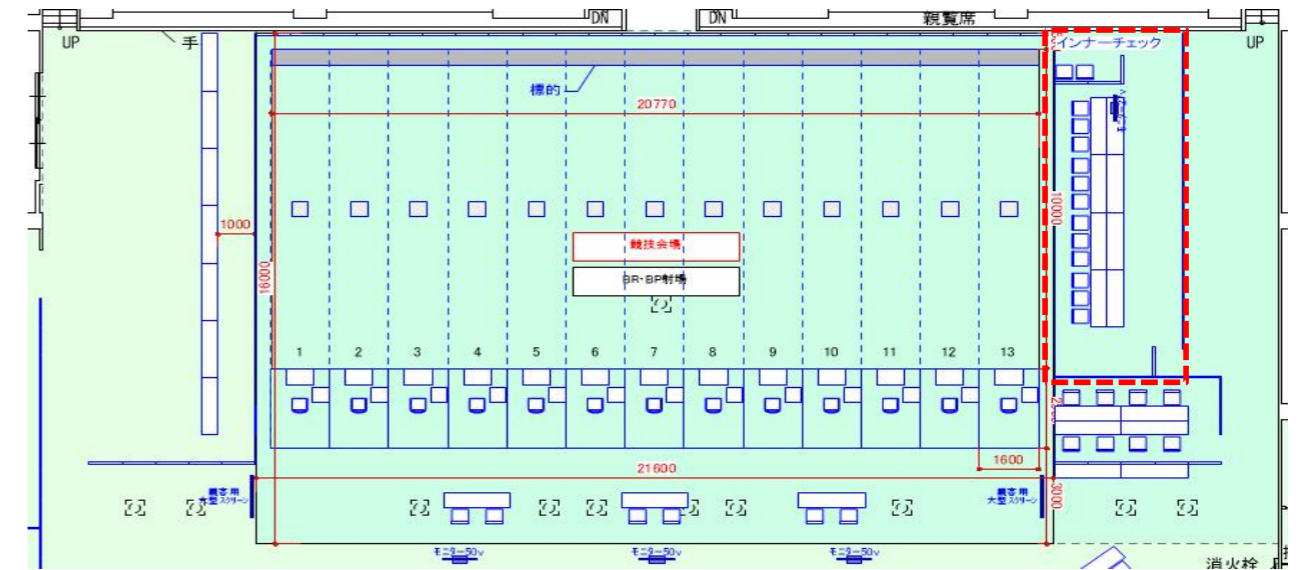

競技	番号	施設名称	設置エリア						
	32	銃器保管庫							
No.	品名	仕様・規格	リース	製作	既存	引継	数量	単位	備考
1	保管用ロッカー	4人用	○				18	台	
2	保管用ロッカー	6人用	○				6	台	
3	パネルパーテーション		○				34	枚	
4									
5									
6									
7									
8									
9									
10									
11									
12									
13									
14									
15									
16									
17									
18									
19									
20									
21									
22									
23									
24									
25									
26									
27									

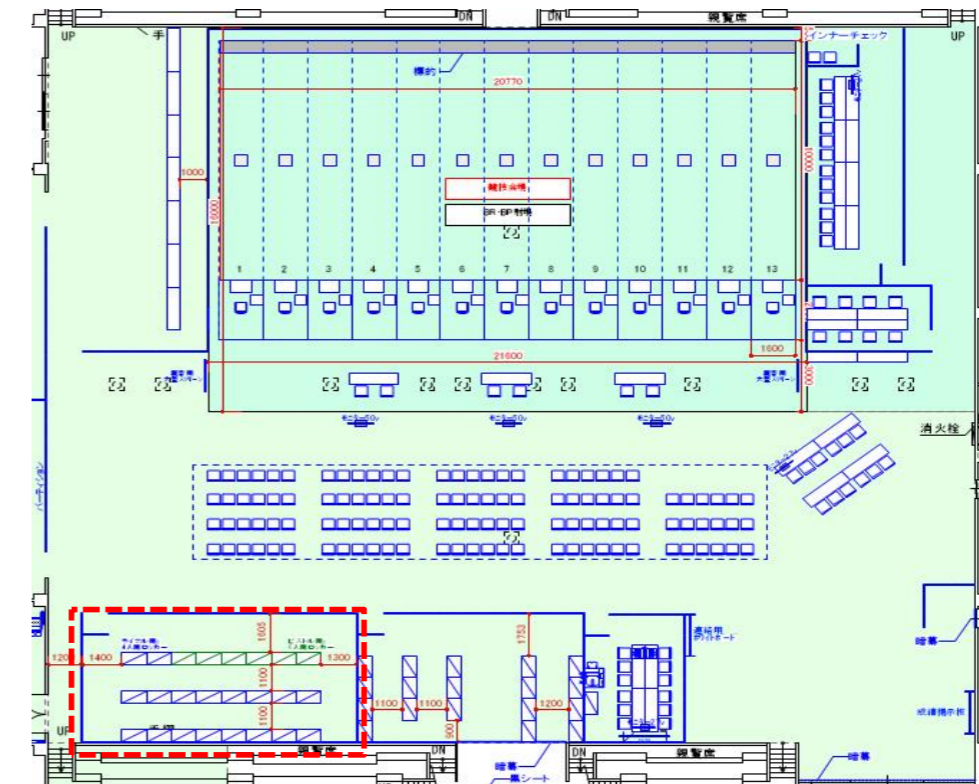

競技	番号	施設名称	設置エリア						
	33	銃器手入室兼ファイナリストレポーターティングエリア							
No.	品名	仕様・規格	リース	製作	既存	引継	数量	単位	備考
1	長机		○				4	台	
2	折畳椅子		○				8	脚	
3	パネルパーテーション		○				11	枚	
4									
5									
6									
7									
8									
9									
10									
11									
12									
13									
14									
15									
16									
17									
18									
19									
20									
21									
22									
23									
24									
25									
26									
27									

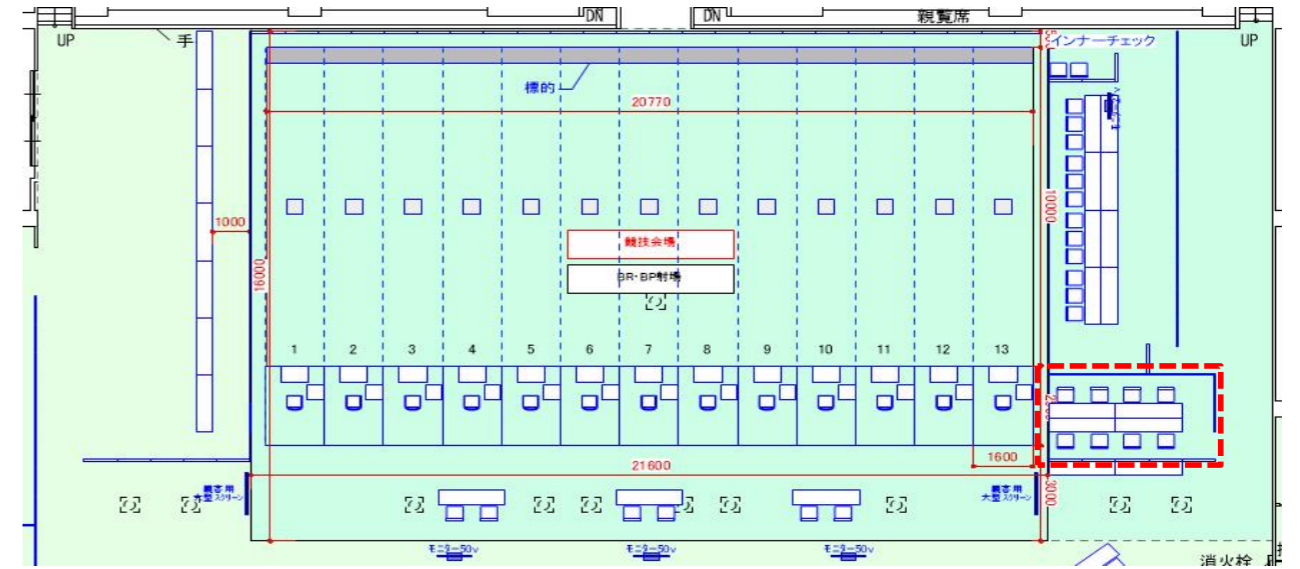

競技	番号	施設名称	設置エリア						
	34	ドライファイアリングエリア							
No.	品名	仕様・規格	リース	製作	既存	引継	数量	単位	備考
1	長机		○				7	台	
2	パネルパーテーション		○				5	枚	
3									
4									
5									
6									
7									
8									
9									
10									
11									
12									
13									
14									
15									
16									
17									
18									
19									
20									
21									
22									
23									
24									
25									
26									
27									

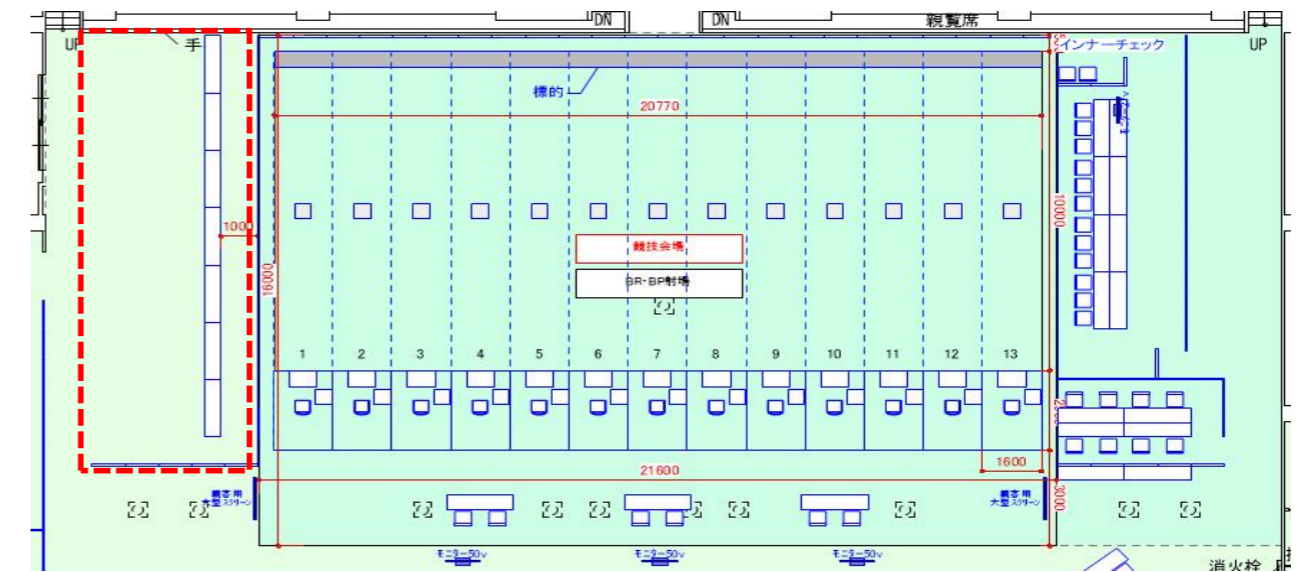

競技	番号	施設名称	設置エリア						
	35	バッテリー充填所							
No.	品名	仕様・規格	リース	製作	既存	引継	数量	単位	備考
1	長机		○				2	台	
2									
3									
4									
5									
6									
7									
8									
9									
10									
11									
12									
13									
14									
15									
16									
17									
18									
19									
20									
21									
22									
23									
24									
25									
26									
27									

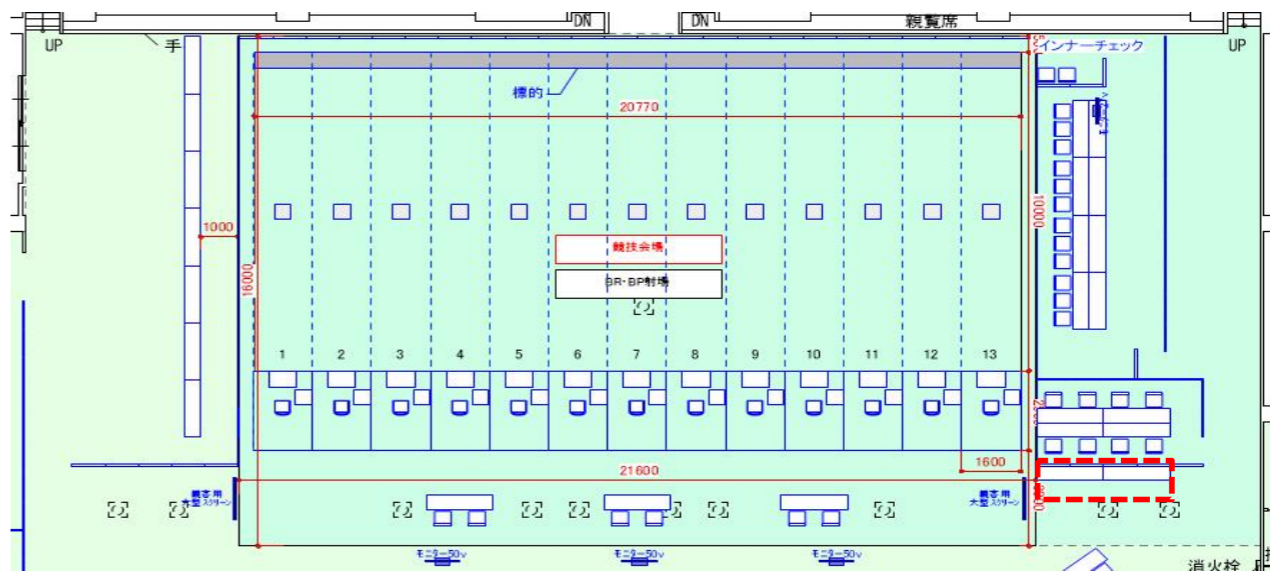

競技	番号	施設名称	設置エリア						
	36	RTS役員席							
No.	品名	仕様・規格	リース	製作	既存	引継	数量	単位	備考
1	28と兼用								
2									
3									
4									
5									
6									
7									
8									
9									
10									
11									
12									
13									
14									
15									
16									
17									
18									
19									
20									
21									
22									
23									
24									
25									
26									
27									

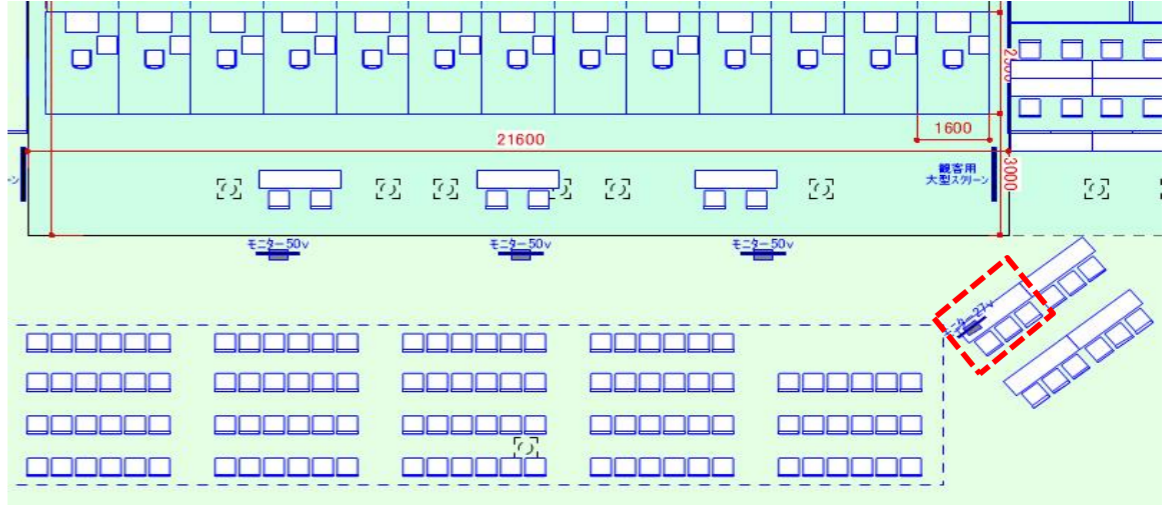

競技	番号	施設名称	設置エリア						
	37	RTSジュリー席							
No.	品名	仕様・規格	リース	製作	既存	引継	数量	単位	備考
1	長机		○				1	台	
2	折畳椅子		○				3	脚	
3									
4									
5	【参考情報】								
6	●モニター準備数								
7	・27インチモニター(BRBP射場用) 1台								
8									
9									
10									
11									
12									
13									
14									
15									
16									
17									
18									
19									
20									
21									
22									
23									
24									
25									
26									
27									

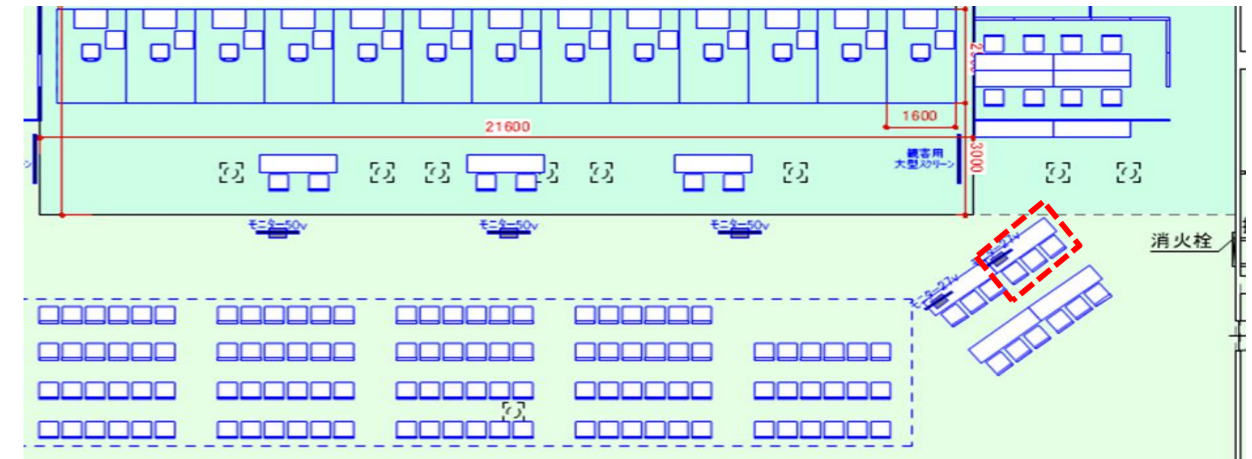

競技	番号	施設名称	設置エリア						
	38	射撃長席							
No.	品名	仕様・規格	リース	製作	既存	引継	数量	単位	備考
1	長机		○				1	台	
2	折畳椅子		○				2	脚	
3									
4									
5									
6									
7									
8									
9									
10									
11									
12									
13									
14									
15									
16									
17									
18									
19									
20									
21									
22									
23									
24									
25									
26									
27									

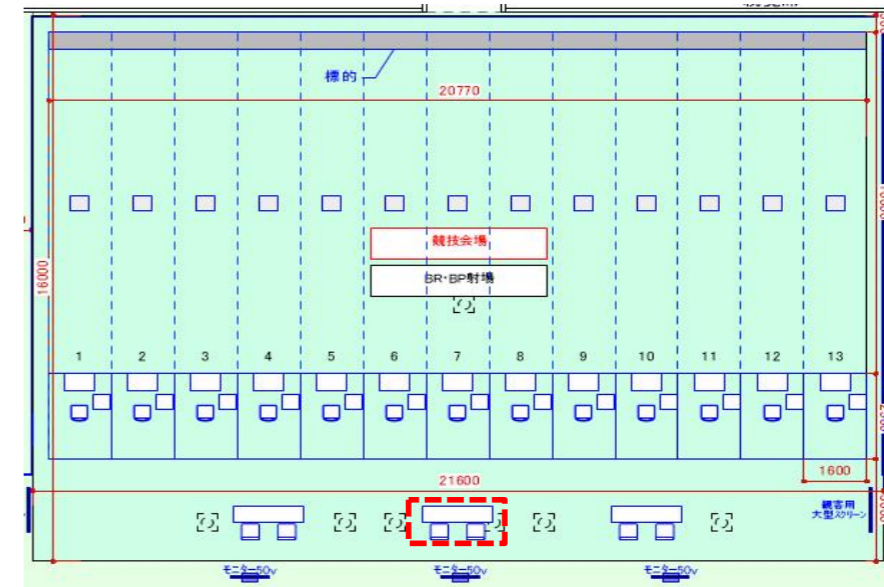

競技		番号	施設名称	設置エリア					
		39	射撃役員席						
No.	品名	仕様・規格	リース	製作	既存	引継	数量	単位	備考
1	長机		○				2	台	
2	折畳椅子		○				4	脚	
3									
4									
5									
6									
7									
8									
9									
10									
11									
12									
13									
14									
15									
16									
17									
18									
19									
20									
21									
22									
23									
24									
25									
26									
27									

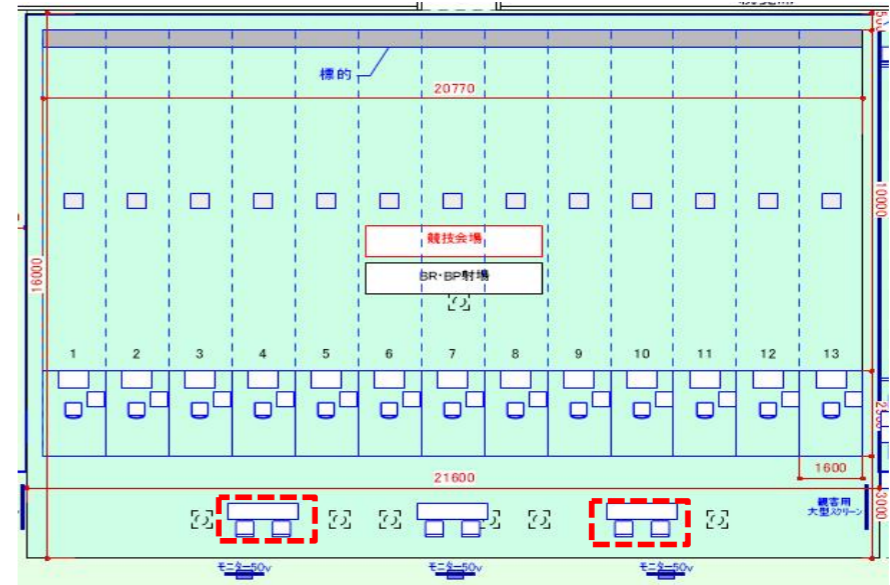

競技		番号	施設名称	設置エリア					
		40	男子更衣室						
No.	品名	仕様・規格	リース	製作	既存	引継	数量	単位	備考
1	既存利用								
2									
3									
4									
5									
6									
7									
8									
9									
10									
11									
12									
13									
14									
15									
16									
17									
18									
19									
20									
21									
22									
23									
24									
25									
26									
27									

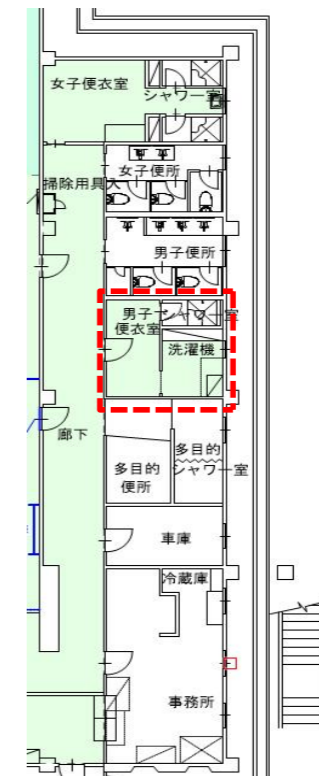

競技	番号	施設名称	設置エリア
	41	女子更衣室	
No.	品名	仕様・規格	リース 製作 既存 引継 数量 単位 備考
1	既存利用		
2			
3			
4			
5			
6			
7			
8			
9			
10			
11			
12			
13			
14			
15			
16			
17			
18			
19			
20			
21			
22			
23			
24			
25			
26			
27			

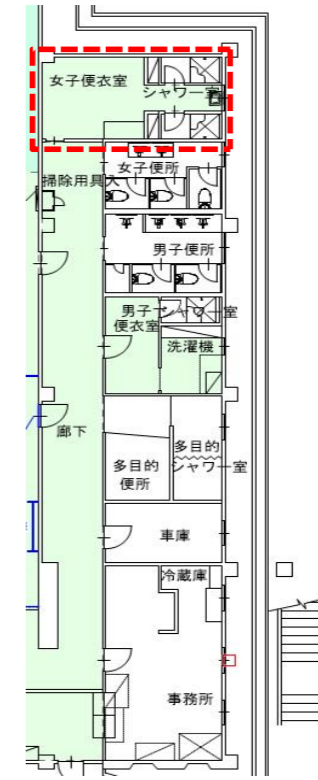

競技	番号	施設名称	設置エリア
	42	電気工事	
No.	品名	仕様・規格	リース 製作 既存 引継 数量 単位 備考
1	【会場周辺】		
2	600Vビニル絶縁ビニルシースケーブル	VVF 2.0mm-3C	○ 20 m
3	コンセント	2P15AEx2	○ 2 個
4	【競技会場内】		
5	600Vビニル絶縁電線	IV 5.5sq	○ 52 m
6	600Vビニル絶縁ビニルシースケーブル	VVF 1.6mm-3C	○ 95 m
7	600Vビニル絶縁ビニルシースケーブル	VVF 2.0mm-3C	○ 496 m
8	トリプルボックス形架橋形リフレクケーブル	600V CVT 38sq	○ 42 m
9	600Vビニル絶縁キャブタイプケーブル	VCT 14sq-4C	○ 69 m
10	ケーブル接続コネクタ	4P50A	○ 1 組
11	ケーブル接続コネクタ	4P100A	○ 1 組
12	分岐盤	LG1	○ 1 面
13	電灯分電盤	LG1-1	○ 1 面
14	電灯分電盤	LG1-2	○ 1 面
15	コンセント	2P15AEx2	○ 46 個
16	発電機	G1 60KVA	○ 1 台
17	接地材料	ED	○ 1 箇所
18	消火器(ABC粉末10型)	ｽﾀｯﾌﾟ共	○ 1 本
19	消防手続及書類作成費		○ 1 式
20			
21	【参考情報】		
22			
23	●発電機には燃料費も含まれる。		
24			
25			
26			
27			

競技	番号	施設名称					設置エリア		
	43	音響工事							
No.	品名	仕様・規格	リース	製作	既存	引継	数量	単位	備考
1	パワードスピーカー	DXR10/スタンド含む 放送席・RTS室	○				2	本	
2	マイク	SM58SE	○				2	本	
3	スピーカー	200Wクラス/スタンド含む	○				6	台	競技場4/選手・監督控所2
4	W/Lマイク	ATW-T940B	○				3	本	
5	W/Lレシーバー	ATWR92	○				3	台	
6	MD/CDデッキ	MD-CD1MK2	○				1	台	
7	ミキサー	MGP16X	○				1	台	
8	パワードアンプ	XLS2502	○				3	台	
9	接続線材		○				1	式	
10	オペレーター	4日/2名					8	名	
11	マイクスタンド	卓上型	○				1	本	
12	マイクスタンド	スタンド型	○				1	本	
13	音響たたき用PC		○				1	台	
14									
15									
16									
17									
18									
19									
20									
21									
22									
23									
24									
25									
26									
27									
競技	番号	施設名称					設置エリア		
	44	映像工事							
No.	品名	仕様・規格	リース	製作	既存	引継	数量	単位	備考
1	【用具検査、ジュリー席、RTS室、技術員席】		○						
2	モニター 27インチ		○				4	台	
3	【競技会場】		○						
4	モニター 50 インチ		○				3	台	観客用
5	【選手監督控所】		○						
6	モニター 65 インチ		○				1	台	成績表示用
7	プロジェクター		○				2	台	
8	スクリーン		○				2	台	
9	プロジェクターレンズ		○				2	台	
10	映像配線機器		○				1	式	
11	オペレーター		○				8	人	4日/2人
12									
13									
14									
15									
16									
17									
18									
19									
20									
21									
22									
23									
24									
25									
26									
27									

競技	番号	施設名称					設置エリア			
	45	看板工事								
No.	品名	仕様・規格	リース	製作	既存	引継	数量	単位	備考	
1	立看板				○		3	枚	実行委員会手配	
2	タイトル看板			○			1	枚		
3	旗看板			○			4	枚		
4	修正作業・入稿作業						1	式		
5	実行委員会手配看板設営・撤去						1	式	立看板3枚分(角盤×6)	
6										
7										
8										
9										
10										
11										
12										
13										
14										
15										
16										
17										
18										
19										
20										
21										
22										
23										
24										
25										
26										
27										

競技	番号	施設名称					設置エリア			
	46	その他								
No.	品名	仕様・規格	リース	製作	既存	引継	数量	単位	備考	
1	パネルパーテーション		○				4	枚		
2	【式典会場】									
3	長机		○				5	台		
4	折畳椅子		○				23	脚		
5	白布		○				5	枚		
6	表彰台				○		1	式	実行委員会手配	
7	司会台				○		1	台	実行委員会手配	
8	演台				○		1	台	実行委員会手配	
9	表彰台、司会台、演台運搬・作業費						2	式		
10	パンチカーペット			○			1	式		
11	転換費						1	式		
12	【臨時駐車場用(田野運動公園)】									
13	パイプテント	1.5K×2K	○				2	張		
14	横幕	1.5K	○				4	枚		
15	横幕	2K	○				4	枚		
16	折畳椅子		○				4	脚		
17	<p>【参考情報】</p> <ul style="list-style-type: none"> ●パイプテントには、下記の備品も含む。 <ul style="list-style-type: none"> ・重り(各脚55kg以上) ※ウェイト(60kg/個)の場合は合計8個(4個×2張)必要 ●パイプテントは臨時駐車場2カ所にそれぞれ設置する。 ●既存物品移動・復旧費は諸経費にて計上する。 									
18										
19										
20										
21										
22										
23										
24										
25										
26										
27										

競技	番号	施設名称					設置エリア		
	47	その他②							
No.	品名	仕様・規格	リース	製作	既存	引継	数量	単位	備考
1	(Beam Lake)								
2	Beam Lake G2Mライセンス		○				5	日	
3	技術支援費		○				1	式	
4	機材貸出費		○				1	式	
5	ノートパソコン		○				13	台	選手用
6	ノートパソコン		○				1	台	サーバー用
7	ノートパソコン		○				1	台	コントローラー用
8	ノートパソコン		○				1	台	標的表示/監視用
9	接続線材・設定費		○				1	式	
10									
11									
12									
13									
14									
15									
16									
17									
18									
19									
20									
21									
22									
23									
24									
25									
26									
27									